

STROJE A NÁSTROJE NA OPRACOVANIE RÚROK

# AKCIA

B/2024 do 31.12.2024

**REMS**

for Professionals



**REMS  
Katalóg 2024**



Download

## NOVINKA

### REMS Picus DWP

s mikro-impulznou technikou. Ideálne na ručné vŕtanie do obzvlášť tvrdých materiálov. Na vŕtanie za sucha alebo za mokra.

Viac str. 31

## NOVINKA

### REMS Akku-Press E 22 V ACC

s núteným chodom. Antivibračný systém. Automatické zaistenie lisovacích kliešti.

Viac str. 36

**REMS Multi-Push - len jeden prístroj s viac ako 10 automaticky prebiehajúcimi preplachovacími a tlakovými skúšobnými programami. Patent EP 2 816 231!**

Permanentné sledovanie procesu.  
Protokolovanie.  
USB-rozhranie.

Patent EP 2 816 231  
Patent EP 2 954 960

**EN 806-4**  
ZVSHK<sup>(1)</sup>  
DVGW<sup>(2)</sup>

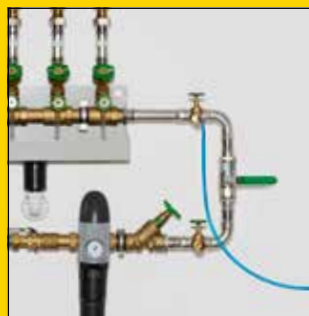

Tlaková skúška pomocou vzduchom (SL/SLW)



Tlaková skúška pomocou vody (SLW)



Info

Kvalitný nemecký výrobok



Info

**REMS Multi-Push SL Set**

Elektronická preplachovacia jednotka a jednotka pre vykonávanie tlakových skúšok s bezolejovým kompresorom. K preplachovaniu vodou alebo zmesou vody a vzduchu, dezinfikovaniu, čisteniu, konzervovaniu systémov potrubných vedení, napr. k odkatovaniu, čisteniu a konzervovaniu radiátorov a plošných vykurovacích systémov, preplachovaniu a dezinfikovaniu rozvodov pitnej vody, k tlakovým skúškam potrubných systémov a nádrží pomocou stlačeného vzduchu, ako čerpadlo stlačeného vzduchu k riadenému plneniu nádob všetkého druhu stlačeným vzduchom,  $p \leq 0,8 \text{ MPa} / 8 \text{ bar} / 116 \text{ psi}$  a k prevádzke pneumatického náradia  $\leq 230 \text{ NI/min}$ . Vstupná a riadiaca jednotka. Piestový kompresor s kľukovým pohonom, kondenzátorový motor 230 V, 50 Hz, 1500 W, ochranný vypínač (PRCD). Pojazdný oceľový rúrkový rám. Uzávery pre vstupy a výstupy vody k REMS Multi-Push. 2 kusy sacej- / tlakovej hadice  $\text{Ø } 1''$ , s tkaninovou vložkou, 1,5 m dlhé, s hadicovými šrôbeniami  $1''$ , s uzávermi. 1 kus hadice na stlačený vzduch  $\text{Ø } 8 \text{ mm}$ , 1,5 m dlhý, s rýchlospojku DN 5 a hadicovým šrôbením  $G \frac{1}{2}''$ , k tlakovej skúške pomocou stlačeného vzduchu. Spojovacej hadice kompresor / prípojka vody, 0,6 m dlhá, s rýchlospojku DN 7,2 a hadicovým šrôbením  $1''$ , obojstrannou vsuvkou  $1''$ , k vyfukovaniu zvyškov vody z=REMS Multi-Push a sacích / tlakových hadíc po skončení práce. Bez dezinfekčnej jednotky, bez čistiacej a konzervačnej jednotky. V kartóne.

Obj.č. 115610 R220 € 3 420,-

€ **2 890,-**

**REMS Multi-Push SLW Set**

Ako REMS Multi-Push SL Set, obj.č. 115610, navyše s hydro-pneumatickým vodným čerpadlom k tlakovej skúške rozvodov pitnej vody pomocou vody podľa EN 806-4: 2010, skúšobný postup A, B alebo C, resp. skúšobný postup B, upravený, a k tlakovej skúške ďalších potrubných rozvodov a nádob pomocou vody. 1 kus vysokotlakovej hadice  $\text{Ø } \frac{1}{2}''$ , 1,5 m dlhý, s hadicovými šrôbeniami  $\frac{1}{2}''$ , s uzávermi. V kartóne.

Obj.č. 115611 R220 € 4 420,-

€ **3 690,-**

<sup>1)</sup> Skúška tesnosti rozvodov pitnej vody pomocou stlačeného vzduchu podľa návodu "Skúška tesnosti rozvodov pitnej vody" (január 2011) nemeckého Ústredného zväzu spoločností z odboru sanity, kúrenia a klimatizácie (Zentralverband Sanitär Heizung Klima – ZVSHK). Dezinfekcia rozvodov pitnej vody podľa EN 806-4: 2010 a podľa návodu "Preplachovanie, dezinfekcia a uvedenie rozvodov pitnej vody do prevádzky" (august 2014) nemeckého Ústredného zväzu spoločností z odboru sanity, kúrenia a klimatizácie (Zentralverband Sanitär Heizung Klima – ZVSHK).  
<sup>2)</sup> Skúška tesnosti rozvodov plynu pomocou stlačeného vzduchu podľa technických pravidiel "DVGW-TRGI 2018, technické pravidlá pre inštalácie rozvodov plynu - DVGW pracovný list G 600" nemeckého spolku DVGW (Deutscher Verein des Gas- und Wasserfaches e. V.)



Info

**REMS Calc-Push – účinné elektrické odvápnovanie.**

Vysoký dopravný výkon. 3-cestná páka k zmene smeru prietoku, s nulovou polohou.

Využitelný objem nádrže: 21 l  
Dopravný výkon:  $\leq 30 \text{ l/min}$   
Dopravný tlak:  $\leq 0,1 \text{ MPa} / 1,0 \text{ bar} / 15 \text{ psi}$   
Dopravná výška:  $\leq 10 \text{ m}$   
Teplota odvápnovacieho roztoku:  $\leq 50^\circ\text{C}$

**REMS Calc-Push**

Elektrické odvápnovacie čerpadlo k účinnému odvápnovaniu potrubných vedení a nádrží, napr. prietokových ohrievačov, bojlerov, zásobníkov teplej vody, zásobníkov studenej vody, výmenníkov tepla, vykurovacích a chladiacích zariadení. Dopravný výkon  $\leq 30 \text{ l/min}$ , využitelný objem nádrže 21 l. Jednotka čerpadla s kondenzátorovým motorom 230 V, 50 Hz, 165 W, dopravný tlak  $\leq 0,1 \text{ MPa} / 1,0 \text{ bar} / 15 \text{ psi}$ . Dopravná výška  $\leq 10 \text{ m}$ . 2 kusy ohybnej PVC-tkanej hadice  $\frac{1}{2}''$ , 2,3 m dlhý, s hadicovými šrôbeniami s vnútorným závitom  $R_p \frac{1}{2}''$  a uzávery. 2 kusy obojstranných vsuviek  $\frac{3}{8}'' - \frac{1}{2}''$ , 2 kusy obojstranných vsuviek  $\frac{1}{2}'' - \frac{3}{4}''$ . V kartóne.

Obj.č. 115900 R220 € 920,-

€ **679,-**



**REMS Multi-Push S – preplachovanie vodou alebo zmesou vody a vzduchu. Jednoduché prepínanie prívodu vzduchu počas procesu preplachovania pri odkaľovaní. Permanentné sledovanie procesu. Protokolovanie. USB-rozhranie.**



Info

Kvalitný nemecký výrobok



Preplachovanie radiátorov a plošných vykurovacích systémov (S/SL/SLW)

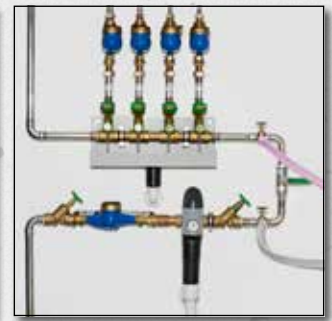

Preplachovanie rozvodov pitnej vody (S/SL/SLW)

Patent EP 2 954 960

### REMS Multi-Push S Set

Elektronická preplachovacia jednotka s bezolejovým kompresorom. K preplachovaniu vodou alebo zmesou vody a vzduchu, dezinfikovanie, čistenie, konzervovanie systémov potrubných vedení, napr. odkaľovanie, čistenie a konzervovanie radiátorov a plošných vykurovacích systémov, preplachovanie a dezinfikovanie inštalácií pitnej vody a na prevádzku pneumatického náradia  $\leq 230$  NI/min. Vstupná a riadiaca jednotka. Piestový kompresor s kľukovým pohonom, kondenzátorový motor 230 V, 50 Hz, 1500 W, ochranný vypínač (PRCD). Pojazdný oceľový rúrkový rám. Uzávery pre vstup a výstup vody REMS Multi-Push S. 2 kusy sacej- / tlakovej hadice  $\varnothing 1''$ , s tkaninovou vložkou, 1,5 m dlhá, s hadicovými šrôbeniami 1", s uzávermi. Spojovacej hadice kompresor / prípojka vody, 0,6 m dlhá, s rýchlospojku DN 7,2 a hadicovým šrôbením 1", obojstrannou vsuvkou 1", k vyfukovaniu zvyškov vody z REMS Multi-Push S a sacích / tlakových hadíc po skončení práce. Bez dezinfekčnej jednotky, bez čistiacej a konzervačnej jednotky. V kartóne. Obj.č. 115810 R220 € 2 730,-

€ **2290,-**

Sfarbené účinné látky na kontrolu prívodu a vyplachovania!



### Štartovacia sada TW-H na dezinfekciu, čistenie a konzerváciu

Účinné látky na dezinfekciu, čistenie a konzerváciu sú rôzne zafarbené. Vďaka zafarbeniu môže byť sledované, či sú účinné látky kompletne privádzané popr. opäť vyplachované.

#### Štartovacia sada TW

Na dezinfekciu zariadení na pitnú vodu.  
1 REMS V-Jet TW, 2 REMS Peroxi Color  
Obj.č. 115852 R € 520,-

€ **309,-**

#### Štartovacia sada H

Na čistenie a konzerváciu radiátorov a povrchových vykurovacích systémov.  
1 REMS V-Jet H, 2 REMS CleanH, 2 REMS NoCor  
Obj.č. 115853 R € 600,-

€ **359,-**

### REMS Pull-Push – rýchle odstránenie upchania.

Optimálne prispôsobenie požiadaviek na čistenie vďaka 2 manžetám: Krátka manžeta pre umývadla a vane, dlhá manžeta pre toaletu.

Vysoká prítlačná sila vďaka prednej nastaviteľnej rukoväti.



Info



### REMS Pull-Push

Sací a tlakový čistiaci prístroj k rýchlemu odstráneniu upchania. S krátkou a dlhou manžetou. V kartóne.

Obj.č. 170300 R € 148,-

€ **113,-**

### REMS E-Push 2 – elektricky naplniť a odsúšať.

Vysoko výkonná piestová pumpa.

Vysoký čerpací objem 6,5 l / min.

Nastaviteľné obmedzenie tlaku.

Vysokotlaková hadica s textilnou vložkou zabraňuje skresleniu výsledkov meraní.

Nasávací hadica s nasávacím filtrom.



Info

Do 60 bar. 1300 W.  
Samonasávací.



### REMS E-Push 2

Elektrická skúšobná tlaková pumpa s manometrom pre skúšky tlaku a tesnosti potrubných systémov a nádrží do 6 MPa/60 bar/870 psi, s nastaviteľným obmedzením tlaku. Čerpací agregát s kondenzátorovým motorom 230 V, 50 Hz, 1300 W, 1,5 m nasávací hadica s 1/2"-prípojením, 1,5 m vysokotlaková hadica s 1/2"-prípojením. Spätný ventil. V kartóne. Obj.č. 115500 R220 € 1 040,-

€ **849,-**

## REMS Push – spoľahlivo tesné.

Tlakový piest z mosadze.



Info



Objem nádrže 12 l  
do 60 barov



Nádrž z nerezovej ocele

### REMS Push

Ručná skúšobná tlaková pumpa s manometrom,  $p \leq 6 \text{ MPa}/60 \text{ bar}/870 \text{ psi}$ , pre skúšku tlaku a tesnosti potrubných systémov a nádrží do  $6 \text{ MPa}/60 \text{ bar}/870 \text{ psi}$ . Proti korózii odolná nádrž z oceleového plechu pre plniaci objem 12 l, s povrchovou úpravou práškovým lakom. 1,5 m vysokotlaká hadica s  $\frac{1}{2}$ " prípojkou. V kartóne.

Obj.č. 115000 R € 306,-

€ **229,-**

### REMS Push INOX

Ručná skúšobná tlaková pumpa s manometrom,  $p \leq 6 \text{ MPa}/60 \text{ bar}/870 \text{ psi}$ , pre skúšku tlaku a tesnosti potrubných systémov a nádrží do  $6 \text{ MPa}/60 \text{ bar}/870 \text{ psi}$ . Nádrž z nerezovej ocele pre plniaci objem 12 l. 1,5 m vysokotlaká hadica s  $\frac{1}{2}$ " prípojkou. V kartóne.

Obj.č. 115001 R € 394,-

€ **309,-**

## REMS Solar-Push – plniť, preplachovať a odvzdušňovať počas jedného pracovného kroku. Samonasávacia. Vysoký čerpací výkon. Ideálna pre solárne zariadenia, zemné tepelné čerpadlá a systémy podlahového kúrenia.

Jednoduché čistenie a ľahké naplnenie vďaka obzvlášť veľkému otvoru v plastovej nádrži.

Dve praktické rukoväte k ľahkému prenášaní plastového zásobníka.



Info



Kvalitný nemecký výrobok

### REMS Solar-Push K 60

Elektrická plniaca a preplachovacia jednotka k jednoduchému a rýchlemu plneniu, preplachovaniu a odvzdušňovaniu uzavretých systémov. Čerpané množstvo  $\leq 36 \text{ l/min}$ , objem nádrže 30 l. S odstredivým rotačným čerpadlom, teplotne odolné pre trvalé zafarbenie  $\leq 60^\circ\text{C}$ . Čerpací tlak  $\leq 0,55 \text{ MPa}/5,5 \text{ bar}/80 \text{ psi}$ . Kondenzátorový motor 230 V, 50 Hz, 940 W. 2 kusy ohybných, priehtadných PVC hadíc s tkanivom  $\frac{1}{2}$ " T60, 3 m dlhých, teplotne odolných  $\leq 60^\circ\text{C}$ . Na stabilnom podstavci z oceleových rúrok so vzduchom plnenými kolesami. V kartóne.

Obj.č. 115312 R220 € 1 030,-

€ **779,-**

### REMS Solar-Push I 80

Elektrická plniaca a preplachovacia jednotka k jednoduchému a rýchlemu plneniu, preplachovaniu a odvzdušňovaniu uzavretých systémov. Čerpané množstvo  $\leq 27 \text{ l/min}$ , objem nádrže 30 l. S lamelovým čerpadlom, teplotne odolné pre trvalé zafarbenie  $\leq 80^\circ\text{C}$ . Čerpací tlak  $\leq 0,65 \text{ MPa}/6,5 \text{ bar}/94 \text{ psi}$ . Kondenzátorový motor 230 V, 50 Hz, 1000 W. Ventili pre znižovanie tlaku. 2 kusy ohybných EPDM-hadic s tkanivom  $\frac{1}{2}$ " T100, 3 m dlhých, teplotne odolných  $\leq 100^\circ\text{C}$ . Na stabilnom podstavci z oceleových rúrok so vzduchom plnenými kolesami. V kartóne.

Obj.č. 115311 R220 € 1 260,-

€ **899,-**



### Jemný filter so sáčkom jemného filtra 70 mikrometrov

pozostávajúci zo skrutkovacieho uzáveru s pripojením spätného vedenia pre spätné vedenie s prípojkou  $\frac{3}{4}$ ", adaptérom, 1 kusom sáčku jemného filtra 70 mikrometrov, na preplachovanie podlahových kúrení / stenových kúrení a odstraňovanie nánosov kalov

Obj.č. 115220

€ **116,-**

### Jemný filter s vložkou jemného filtra 90 mikrometrov

vymývateľný, s veľkou nádobou na zachytenie nečistôt, pre spätné vedenie s prípojkou  $\frac{3}{4}$ ", na preplachovanie podlahových kúrení / stenových kúrení a odstraňovanie nánosov kalov

Obj.č. 115323 R

€ **243,-**

### Vratný ventil smeru prúdenia

komplet s tkanou hadicou z EPDM  $\frac{1}{2}$ " T100, na preplachovanie podlahových kúrení / stenových kúrení a k efektívnemu odstraňovaniu nánosov kalov vďaka tlakovým rázom pri zmene smeru prúdenia

Obj.č. 115326 R

€ **321,-**



Info

**REMS Mini-Cobra – Osvedčený, ľahko ovládateľný prístroj pre rýchle použitie pri upchatí potrubia v kuchyni, kúpeľni, WC.**



Kvalitný nemecký výrobok

### REMS Mini-Cobra

Prístroj na čistenie rúrok o  $\varnothing$  20–50 (75) mm, s ručnou kľukou a šesťhranným unášačom pre bežné pohonné stroje – (elektrické, pomaly bežiace vrtáčky alebo skrutkovače s plynulým pohonom). Pre čistiace špirály  $\varnothing$  6, 8 a 10 mm. Špirálový bubon z nárazuvzdorného plastu zosilneného skleneným vláknom. Rýchloupínacie skľučovadlo. Špiráta  $\varnothing$  8 mm, 7,5 m dlhá. V kartóne. Obj.č. 170010 R € 205,-

€ **159,-**



Info

**REMS Mini-Cobra S – Bleskurýchla zmena smeru otáčania pri posuve špirály vpred a vzad prostredníctvom rýchleho prepínania.**

Patent EP 3 059 022



0–950 min<sup>-1</sup>  
600 W, len 5,2 kg

Kvalitný nemecký výrobok

### L-BOXX H

### REMS Mini-Cobra S Set

Elektrický prístroj na čistenie rúrok s rýchlym prepínaním, na rúrky  $\varnothing$  20–50 (75) mm. Pre čistiace špirály  $\varnothing$  8 a 10 mm. Pohonný stroj s prevodom nevyžadujúcim žiadnu údržbu, univerzálnym motorom 230 V, 50–60 Hz, 630 W, mimoriadne silným krútiacim momentom ľavého a pravého chodu pri nízkych otáčkach, bezpečnostným spínačom. Plynulá, elektronická regulácia otáčok (akceleračný spínač) 0 až 950 min<sup>-1</sup>. Špirálový bubon z nárazuvzdorného plastu zosilneného skleneným vláknom. Špiráta  $\varnothing$  8 mm, s dušou, 7,5 m dthá. V kufrí systému L-Boxx H. Obj.č. 170028 R220 € 780,-

€ **569,-**



Info

**REMS Mini-Cobra S 22 V VE – Bleskurýchla zmena smeru otáčania pri posuve špirály vpred a vzad prostredníctvom rýchleho prepínania.**



L-BOXX H

### REMS Mini-Cobra S 22 V VE

Akumulátorový prístroj na čistenie potrubí s rýchlym prepínaním, pre rúry s  $\varnothing$  20–50 (75) mm. Pre špirály na čistenie potrubí s  $\varnothing$  8 a 10 mm. Pohonný stroj so silným, bezuhlíkovým akumulátorovým motorom 21,6 V, 500 W, bezúdržbovou odolnou prevodovkou, chodom doprava a doľava s mimoriadne silným krútiacim momentom pri nízkych otáčkach, bezpečnostným spínačom. Plynulé, elektronické ovládanie otáčok (spínač na zrýchľovanie (VE)) od 0 do 560 min<sup>-1</sup>. Bubon na špirálu z nárazuvzdorného plastu zosilneného sklenenými vláknami.

Pohonná jednotka 21,6 V, Špirála  $\varnothing$  8 mm, s jadrom, dĺžka 7,5 m. V kufrí systému L-Boxx H.



Patent EP 3 059 022

0–560 min<sup>-1</sup>  
500 W, len 5,2 kg

Kvalitný nemecký výrobok

	Obj.č.	€	Akcia €
Set\IP Bez akumulátora, bez rýchlonabíjačky.	170029 R22	680,00	<b>559,00</b>
Set Akumulátor Li-Ion 22V, 2,5 Ah, Rýchlonabíjačka 220–240V, 70W.	170027 R220	1 020,00	<b>799,00</b>

## REMS Cobra – Vyčistí potrubie – ľahko a rýchlo.

Rýchlootáčavé zariadenie s delenými špirálami pre pracovnú dĺžku do 70 m. Účinné omieľanie reťazami a frézovanie až 740 min<sup>-1</sup>.

Uzavreté hnacie vreteno chráni motor a pohon pred nečistotami a vodou.



Kvalitný nemecký výrobok



Info 22



Info 32

Označenie	Obj.č.	€	Akcia €
REMS Cobra 22 Set 16 + 22 V kartóne.	172012 R220	2 570,00	<b>1 859,00</b>
REMS Cobra 32 Set 22 + 32 V kartóne.	174011 R220	5 090,00	<b>3 679,00</b>



Info

## REMS Lumen – elektrické svietenie. S vysokou svietivosťou. Jednoducho ovládateľný, ľahký. Plynule otočný.

### REMS Lumen 5000

Elektrický LED stavebný reflektor s vysokou svietivosťou. 230 V, 50-60 Hz. Svetelný tok ≤ lm 5.000, Výkon ≤ W 50. Prívodný kábel 5 m. V kartóne. Obj.č. 175220 R220 € 90,20

€ **69,90**

### REMS Lumen 7000

Elektrický LED stavebný reflektor s vysokou svietivosťou. 230 V, 50-60 Hz. Svetelný tok ≤ lm 7.000, Výkon ≤ W 70. Prívodný kábel 5 m. V kartóne. Obj.č. 175221 R220 € 109,-

€ **80,90**

### REMS Lumen 10000

Elektrický LED stavebný reflektor s vysokou svietivosťou. 230 V, 50-60 Hz. Svetelný tok pri stupni jasů 1 ≤ lm 5.000, Výkon ≤ W 50. Svetelný tok pri stupni jasů 2 ≤ lm 10.000, Výkon ≤ W 100. Prívodný kábel 5 m. V kartóne. Obj.č. 175222 R220 € 136,-

€ **107,90**

### REMS teleskopický statív 3B

na trojnožke, výškovo nastaviteľný, skladací  
Obj.č. 175230 R

€ **34,20**

## REMS Lumen 2800 22V – svieti kdekoľvek. S vysokou svietivosťou. Mobilný, ľahko ovládateľný, ľahký. Pre akumulátorovú a sieťovú prevádzku. Plynule otočný.

**REMS 22V**  
LI-ION TECHNOLOGY  
2,5 Ah 5,0 Ah 9,0 Ah



Označenie	Prevádzkové hodiny h		
	Stupeň 1	Stupeň 2	Stupeň 3
Akumulátor Li-Ion 21,6V, 2,5 Ah	5,4	2,4	1,6
Akumulátor Li-Ion 21,6V, 5,0 Ah	10,9	4,8	3,2
Akumulátor Li-Ion 21,6V, 9,0 Ah	19,6	8,6	5,7



Info

### REMS Lumen 2800 22V Set Power-Edition

Akumulátorový LED stavebný reflektor s vysokou svietivosťou. Pre akumulátorovú a sieťovú prevádzku. Svetelný tok ≤ 2800 lm. Zdroj napätia 220 - 240 V, 50 - 60 Hz, 138 W. Bez akumulátora, bez rýchlonabíjačky. V kartóne. Obj.č. 175210 R220 € 159,-

€ **127,90**

### REMS Lumen 2800 22V Set

Akumulátorový LED stavebný reflektor s vysokou svietivosťou. Pre akumulátorovú a sieťovú prevádzku. Svetelný tok ≤ 2800 lm. Akumulátor Li-Ion 21,6 V, 2,5 Ah, rýchlonabíjačka 220 - 240 V, 50 - 60 Hz, 70 W. Zdroj napätia 220 - 240 V, 50 - 60 Hz, 138 W. V kartóne. Obj.č. 175211 R220 € 510,-

€ **380,90**

### REMS teleskopický statív 3B

na trojnožke, výškovo nastaviteľný, skladací  
Obj.č. 175230 R

€ **34,20**



Info



## REMS KaliGrat E – Robustný kvalitný nástroj na kalibráciu a k vonkajšiemu/vnútornému odhrotovaniu rúrok. Pre ručný alebo elektrický pohon.

Zároveň vykonať kalibráciu a vonkajšie/vnútorné odhrotovanie. Račňová rukoväť s výmennými kalibračnými a odhrotovacími hlavami, s držiakom pre rýchlu výmenu.

### REMS KaliGrat E Set

Kalibračný nástroj a vonkajší/vnútorný odhrotovač rúrok, pre ručný alebo elektrický pohon. Pre vrstvené rúry  $\varnothing$  14–63 mm. Račňová rukoväť s držiakom pre rýchlu výmenu s pružinovú aretáciou, kalibračnými a odhrotovacími hlavami. V pevnom kufri.

Prevedenie $\varnothing$ mm × hrúbka steny mm	Obj.č.	€	Akcia €
Set 16×2 + 20×2 + 25×2,5/26×3	114000 R	376,00	<b>299,00</b>
Set 16×2,25 + 20×2,5 + 25×2,5/26×3	114002 R	376,00	<b>299,00</b>
Set Allround 26 14×2 + 16×2 + 16×2,25 + 18×2 + 20×2 + 20×2,25 + 20×2,5 + 25×2,5/26×3	114001 R	700,00	<b>559,00</b>



**Novinka**

## REMS KaliGrat R – Robustné kvalitné nástroje ku kalibrácii a vnútornému odhrotovaniu rúrok, voľne z ruky.

Zároveň vykonať kalibráciu a vnútorné odhrotovanie. Račňová rukoväť so stupňovitým kalibračným trňom s integrovanými odhrotovacími britmi.



Info

### REMS KaliGrat R Set

Kalibračný nástroj vnútorného odhrotovača rúrok. Pre vrstvené rúry  $\varnothing$  16–63 mm. Račňová rukoväť s kalibračným trňom pre rôzne priemery a hrúbky stien, s integrovanými odhrotovacími britmi. V blistrovom balení.

Prevedenie $\varnothing$ mm × hrúbka steny mm	Obj.č.	€	Akcia €
R4 16×2 + 20×2 + 25×2,5/26×3 + 32×3	114045 R	108,00	<b>85,90</b>
R4 16×2 + 20×2,25 + 25×2,5/26×3 + 32×3	114046 R	108,00	<b>85,90</b>
R3 40×3,5 + 50×4 + 63×4,5	114047 R	216,00	<b>169,00</b>
R3 40×4 + 50×4,5 + 63×6	114048 R	216,00	<b>169,00</b>

## REMS KaliGrat H – Robustné kvalitné nástroje ku kalibrácii a vonkajšiemu/vnútornému odhrotovaniu rúrok.

Zároveň vykonať kalibráciu a vonkajšie/vnútorné odhrotovanie. Hviezdicovitá rukoväť s kalibračnými trňmi a odhrotovacími britmi.



Info

### REMS KaliGrat H Set

Kalibračný nástroj a vonkajší/vnútorný odhrotovač rúrok. Pre vrstvené rúry  $\varnothing$  16–26 mm. V blistrovom balení.

Prevedenie $\varnothing$ mm × hrúbka steny mm	Obj.č.	€	Akcia €
16×2 + 20×2 + 26×3	114060 R	128,00	<b>99,00</b>
16×2 + 20×2 + 25×2,5	114061 R	128,00	<b>99,00</b>
16×2,25 + 20×2,5 + 26×3	114062 R	128,00	<b>99,00</b>

**Novinka**





Info

**REMS Helix 22V VE – vrtanie, skrutkovanie a odhrotovanie. So silným bezuhlíkovým akumulátorovým motorom.**



### REMS Helix 22V VE

Akumulátorový vŕtací skrutkovač s Vario-elektronikou (VE) na vrtanie do ocele, kameňa,  $\leq \varnothing 13$  mm, dreva  $\leq \varnothing 32$  mm a iných materiálov a na zaskrutkovanie/uvoľňovanie skrutiek  $\leq 8$  mm. Hnací stroj s bezkľúčovým rýchlopínacím skľučovadlom, rozsah upínania 1,5 – 13 mm, pravobežný a ľavobežný chod. Elektromechanický pohon so silným, bezuhlíkovým akumulátorovým motorom 21,6 V, 500 W, 2-stupňovou odolnou prevodovkou, 2 plynulo nastaviteľné rozsahy otáčok 0 – 560 min<sup>-1</sup> a 0 – 1 900 min<sup>-1</sup>, 15 stupňov krútiaceho momentu plus stupeň na vrtanie, tvrdý krútiaci moment 50 Nm v oboch rozsahoch otáčok. Bezpečnostný spínač, Integrované LED-diódové pracovné svetidlo. Príchytky na opasok.

Pohonná jednotka 21,6 V, 1 skrutkovací hrot s dvojitou čepeľou pre rovnú/krížovú drážku, dlhý 50 mm. V taške na prenášanie.

**REMS 22V**  
LI-ION TECHNOLOGY  
2,5Ah 5,0Ah 9,0Ah

0 – 560 min<sup>-1</sup>  
500 W, len 1,6 kg

**Rozsah upínania 1,5 – 13 mm**



	Obj.č.	€	Akcia €
<b>Set 1P</b> Bez akumulátora, bez rýchlonabíjačky.	190100 R22	263,00	<b>219,00</b>
<b>Set</b> Akumulátor Li-Ion 22V, 2,5 Ah, Rýchlonabíjačka 220 – 240V, 70W.	190110 R220	550,00	<b>429,00</b>

## REMS MiniScope

Mobilný, príručný kamerový endoskop na nízkonákladovú inšpekciu a analýzu poškodení ťažko prístupných miest, ako sú duté priestory, šachty, rúry a iné. Napájané batériami.



Info

### REMS MiniScope Set

Mobilný, príručný kamerový endoskop na nízkonákladovú inšpekciu a analýzu poškodení ťažko prístupných miest, ako sú duté priestory, šachty, rúry a iné. Ovládacia jednotka s 2,3" farebným TFT-LCD displejom, 4 batérie 1,5 V, AA, LR6. Súprava kamery a kábla Color 8-1 s 1 m tvarovateľným posúvacím káblom a nasadzovacím zrkadlom, háčkom, magnetom. V stabilnom kufríku.

Obj.č. 175401 R6 € 148,-

€ **113,-**



## REMS CamScope HD

Brilantné obrázky a videá z dutých priestorov, šácht a rúr v HD kvalite.



Info



### REMS CamScope HD Set

Mobilný, príručný kamerový endoskop na nízkonákladovú inšpekciu a analýzu poškodení ťažko prístupných miest, ako sú duté priestory, šachty, rúry a iné. Dokumentovanie obrázkov a videí v HD kvalite na kartu typu MicroSD. Kamerový endoskop s 5" farebným TFT-LCD displejom, 4-násobným digitálnym priblížením, slotom na kartu MicroSD, prípojkou USB, integrovaným akumulátorom Li-Ion 3,7 V, 4,0 Ah. Sada kamery a kábla Color 8-1 HD 180°/90°, farebná kamera 180° priama a farebná kamera 90° uhlová, s 1 m tvarovateľným posuvným káblom a nasadzovacím háčikom, nasadzovacím magnetom. Karta MicroSD 32 GB. USB kábel. V stabilnom kufríku.

Obj.č. 175400 R4 € 262,-

€ **215,-**

**HD kvalite**  
(1920 x 1080 pix.)



## REMS CamSys – Mobilný, ľahko ovládateľný kamerový inšpekčný systém k nákladovo výhodnej inšpekcii a analýze poškodenia.



### REMS CamSys Set S-Color

Elektronický kamerový inšpekčný systém k nákladovo výhodnej inšpekcii a analýze poškodenia. Dokumentácia snímkov a videozáznamov na SD-karte s údajom o dátume, čase a hĺbke zasunutia. Kontrolná jednotka v mikroprocesorovej technike s 3,5" TFT-LCD farebným displejom, zásuvkou pre SD-kartu, USB prípojkou, výstupom na video PAL / NTSC, integrovaným akumulátorom Li-Polymer 3,7 V, 4,0 Ah, v pevnom plastovom kryte odolnom proti nárazom, chránenom pred ostrým vodou, ochranou proti oslneniu, opierkou. 2 m prepájací kábel od kontrolnej jednotky k sade kamery a kábla, napáťový napájač / nabíjačka 100-240 V, 50-60 Hz, 15 W, SD-karta 4 GB, USB kábel, v pevnom kufri. Sada kamery a kábla s-Color so špeciálnou farebnou kamerou s vysokým rozlíšením Ø 25 mm s CMOS obrazovým senzorom a posuvným káblom.

### REMS CamSys Set S-Color 10 K

10 m posuvný kábel Ø 4,5 mm s označením dĺžky, veľmi ohybný, v káblovom koši. Pre malé priemery rúrok a malé a tesné ohyby Ø (40) 50-150 mm, kanály, šachty, komíny a iné duté priestory.

Obj.č. 175008 R220 € 2 750,-



€ **2 169,-**

### REMS CamSys Set S-Color 20 H

20 m posuvný kábel Ø 4,5 mm, veľmi ohybný, v navijacom bubne s elektronickým počítaním metrov. Pre malé priemery rúrok a malé a tesné ohyby Ø (40) 50-150 mm, kanály, šachty, komíny a iné duté priestory.

Obj.č. 175007 R220 € 3 810,-



€ **2 849,-**

### REMS CamSys Set S-Color 30 H

30 m posuvný kábel Ø 5,4 mm, ohybný, v navijacom bubne s elektronickým počítaním metrov. Pre rúrky Ø 50-150 mm, kanály, šachty, komíny a iné duté priestory.

Obj.č. 175010 R220 € 3 920,-



€ **2 959,-**

## REMS CamSys 2 – Mobilný, ľahko ovládateľný kamerový inšpekčný systém k nákladovo výhodnej inšpekcii a analýze poškodenia. Záznam zvuku. Samonivelačná kamera. Vysielač pre detekciu kamerových hláv.

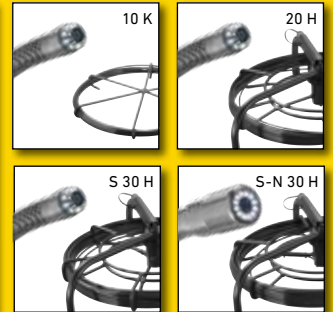

### REMS CamSys 2 Set S-Color – s hlasovým záznamom.

Elektronický kamerový inšpekčný systém k nákladovo výhodnej inšpekcii a analýze poškodenia. Dokumentácia snímkov a videozáznamov so záznamom zvuku na SD-karte s údajom o dátume a čase. Kontrolná jednotka v mikroprocesorovej technike so 7" TFT-LCD farebným displejom, zásuvkou pre SD-kartu, USB prípojkou, výstupom na video PAL / NTSC, integrovaným akumulátorom Li-Polymer 3,7 V, 7,6 Ah, v pevnom plastovom kryte odolnom proti nárazom, chránenom pred ostrým vodou, ochranou proti oslneniu, opierkou. 2 m prepájací kábel od kontrolnej jednotky k sade kamery a kábla, napáťový napájač / nabíjačka 100-240 V, 50-60 Hz, 15 W, SD-karta 4 GB, USB kábel, video kábel, v pevnom kufri. Sada kamery a kábla s-Color so špeciálnou farebnou kamerou s vysokým rozlíšením s CMOS obrazovým senzorom a posuvným káblom.

### REMS CamSys 2 Set S-Color 10 K

Špeciálna farebná kamera s vysokým rozlíšením Ø 25 mm, 10 m posuvného kábla Ø 4,5 mm s označením dĺžky, veľmi ohybného, v káblovom koši. Pre malé priemery rúrok a malé a tesné ohyby Ø (40) 50-150 mm, kanály, šachty, komíny a iné duté priestory.

Obj.č. 175301 R220 € 3 360,-



€ **2 699,-**

### REMS CamSys 2 Set S-Color 20 H

Špeciálna farebná kamera s vysokým rozlíšením Ø 25 mm, 20 m posuvného kábla Ø 4,5 mm, veľmi ohybného, v navijacom bubne s elektronickým počítaním metrov. Pre malé priemery rúrok a malé a tesné ohyby Ø (40) 50-150 mm, kanály, šachty, komíny a iné duté priestory.

Obj.č. 175302 R220 € 4 420,-



€ **3 449,-**

### REMS CamSys 2 Set S-Color S 30 H

Špeciálna farebná kamera s vysokým rozlíšením Ø 25 mm, s vysielačom 33 kHz pre detekciu kamerovej hlavy, 30 m posuvného kábla Ø 5,4 mm, ohybného, v navijacom bubne s elektronickým počítaním metrov. Pre rúrky Ø 50-150 mm, kanály, šachty, komíny a iné duté priestory.

Obj.č. 175303 R220 € 4 650,-



€ **3 719,-**

### REMS CamSys 2 Set S-Color S-N 30 H

Špeciálna farebná kamera s vysokým rozlíšením Ø 33 mm, samonivelačná, s vysielačom 33 kHz pre detekciu kamerovej hlavy, 30 m posuvného kábla Ø 5,4 mm, ohybného, v navijacom bubne s elektronickým počítaním metrov. Pre rúrky Ø 70-150 mm, kanály, šachty, komíny a iné duté priestory.

Obj.č. 175304 R220 € 5 050,-



€ **3 979,-**



### REMS Explorer

Detektor pre detekciu kamerovej hlavy s vysielačom 33 kHz  
Obj.č. 175312 R

€ 2 190,-

## REMS Puma VE – výkonná univerzálna píla s antivibračným systémom. Rýchla výmena pílového listu, bez náradia. Prestaviteľná opora.

Použiteľný je i pílový list nasadený a otočený o 180°.



Info



1300 W – 3,8 kg

### REMS Puma VE Set

Elektrická univerzálna šabťová píla s vario-elektronikou (VE) pre rezanie voľne z ruky, s antivibračným systémom. Pohonná jednotka s uzatvorenou rukoväťou s mäkkým uchopením, kľukovým ústrojenstvom, pracujúcim bez údržby, silným, výkonným univerzálnym motorom 230 V, 50–60 Hz, 1300 W, bezpečnostným spínačom, prívodným vedením 4 m. Plynulé elektronické riadenie počtu zdvihov (akceleračný spínač) 0 až 2800 min<sup>-1</sup>. 30 mm zdvih. Upínač pílového listu s rýchlovýmenným systémom. Prestaviteľná opora. Šesťhranný kľúč. 1 kus REMS pílového listu 210-1,8/2,5. V pevnom kufrí z oceleového plechu.

Obj.č. 560023 R220 € 407,-

€ **269,-**

## REMS Tiger – Šabľové píly na rúry

Vodiaci držiak pre o 400% viac reznej sily



REMS Tiger  
1050 W – len 3 kg



Info



REMS Tiger SR  
1400 W – 3,1 kg



Info



Refazový vodiaci držiak 6"



REMS Tiger VE  
1050 W – len 3 kg



Info



REMS Tiger 22V VE  
500 W – len 3,4 kg



Info



Kvalitný nemecký výrobok

Označenie		Obj.č.	€	Akcia €
<b>REMS Tiger Set</b> V pevnom kufrí z oceleového plechu.	Elektrická šabľová píla na rúry pre ľahké, rýchle, pravouhlé rezanie s vodiacim držiakom a pre rezanie voľne z ruky.	560020 R220	800,00	<b>679,00</b>
<b>REMS Tiger Set K</b> V pevnom kufrí z oceleového plechu.	Ako obj.č. 560020 R220, ale s refazovým vodiacim držiakom 6".	560021 R220	880,00	<b>759,00</b>
<b>REMS Tiger VE Set</b> V pevnom kufrí z oceleového plechu.	Elektrická šabľová píla na rúry s vario elektronikou (VE) pre ľahké, rýchle, pravouhlé rezanie s vodiacim držiakom a pre rezanie voľne z ruky.	560027 R220	830,00	<b>689,00</b>
<b>REMS Tiger VE Set K</b> V pevnom kufrí z oceleového plechu.	Ako obj.č. 560027 R220, ale s refazovým vodiacim držiakom 6".	560029 R220	910,00	<b>779,00</b>
<b>REMS Tiger SR Set</b> V pevnom kufrí z oceleového plechu.	Elektrická šabľová píla na rúry s reguláciou rýchlosti (Speed Regulation - SR) pre ľahké, rýchle, pravouhlé rezanie s vodiacim držiakom a pre rezanie voľne z ruky.	560026 R220	910,00	<b>759,00</b>
<b>REMS Tiger SR Set K</b> V pevnom kufrí z oceleového plechu.	Ako obj.č. 560026 R220, ale s refazovým vodiacim držiakom 6".	560028 R220	990,00	<b>869,00</b>
<b>REMS Tiger 22V VE Set</b> Akumulátor Li-Ion 21,6 V, 9,0 Ah, rýchlonabíjačka 100–240 V, 50–60 Hz, 90 W. V pevnom kufrí z oceleového plechu.	Akumulátorová šabľová píla na rúry s vario-elektronikou (VE) pre jednoduché, rýchle, pravouhlé rezanie s vodiacim držiakom alebo voľne z ruky.	560053 R220	1 490,00	<b>1 149,00</b>
<b>REMS Tiger 22V VE Set IP</b> Ako obj.č. 560053, bez akumulátora, bez rýchlonabíjačky. V pevnom kufrí z oceleového plechu.	Akumulátorová šabľová píla na rúry s vario-elektronikou (VE) pre jednoduché, rýchle, pravouhlé rezanie s vodiacim držiakom alebo voľne z ruky.	560055 R22	950,00	<b>759,00</b>
<b>Refazový vodiaci držiak 6"</b>	Na rúry Ø 1/2"–6" ai.	563203 R	227,00	

## REMS Cat – odreže čokoľvek kdekoľvek.

REMS Cat VE  
1050 W – 3,0 kg



Info



Kvalitný nemecký výrobok



REMS Cat 22 V VE  
500 W – 3,1 kg



Info



Označenie		Obj.č.	€	Akcia €
<b>REMS Cat VE Set</b> V pevnom kufri z oceleového plechu.	Elektrická univerzálna šabľová píla s vario elektronikou (VE) pro řezání volně z ruky.	560040 R220	640,00	<b>469,00</b>
<b>REMS Cat 22V VE Set</b> Akumulátor Li-Ion 21,6 V, 5,0 Ah, Rýchlonabíjačka 100–240 V, 50–60 Hz, 90 W. V pevnom kufri z oceleového plechu.	Akumulátorová univerzálna šabľová píla s vario-elektronikou (VE) pre rezanie voľne z ruky.	560052 R220	1 360,00	<b>1 019,00</b>
<b>REMS Cat 22V VE Set/P</b> Ako Obj.č. 560052. Bez akumulátora, bez rýchlonabíjačky. V pevnom kufri z oceleového plechu.	Akumulátorová univerzálna šabľová píla s vario-elektronikou (VE) pre rezanie voľne z ruky.	560054 R22	900,00	<b>699,00</b>

## REMS Turbo – prakticky bez otrepu, pravouhlo, rýchlo.



Kvalitný nemecký výrobok



Info



Info

Označenie		Obj.č.	€	+ 1 REMS pílový kotúč na kovy + 1 podstavec	Akcia €
<b>REMS Turbo Cu-INOX Basic</b> Kotúčová píla na rúrky s univerzálnym paralelným zverákom pre rýchle, pravouhlé rezanie takmer bez otrepu.	Na nerezové oceľové rúrky a medené rúrky systémom s lisovanými tvarovkami a ďalšie.	849006 R220	1 420,00	849X01 R220	<b>1 419,00</b>
<b>REMS Turbo K Basic</b> Univerzálna kotúčová píla na kovy, s automatickým zariadením na mazanie a chladenie.	Na rovné rezanie a rezanie na pokos do 45 °.	849007 R220	1 780,00	849X02 R220	<b>1 569,00</b>

## REMS Nano – delenie do Ø 40 mm.



Info



len 1,9 kg



Info



len 2,1 kg

Kvalitný nemecký výrobok

## Príslušenstvo REMS Nano / REMS Nano 12 V

### Rezné koliesko REMS Cu-INOX

na rúrky systémom s lisovanými tvarovkami z nehrdzavejúcej ocele, uhlíkovej ocele, medi

Obj.č. 844050 R

€ 42,10

### Rezné koliesko REMS V

na vrstvené rúrky

Obj.č. 844051 R

€ 42,10

### Kufor systému L-Boxx

s vložkou pre REMS Nano / Nano 12V, rýchlonabíjačku, akumulátor, REMS REG 8–35, 2 kusy REMS rezných koliesok, skladací meter.

Obj.č. 844045 R

€ 161,-

Označenie		Obj.č.	€	Akcia €
<b>REMS Nano Basic-Pack</b> Elektrický rezák na rúrky pre rýchle, pravouhlé delenie rúrok Ø 10–40 mm, bez vonkajšieho otrepu.	Na rúrky systémom s lisovanými tvarovkami z nerezovej ocele, uhlíkovej ocele, Ø 12–28 mm, medi Ø 10–35 mm. Vrstvené rúrky Ø 10–40 mm.	844010 R220	590,00	<b>499,00</b>
<b>REMS Nano 12V Basic-Pack</b> Akumulátorový rezák na rúrky pre rýchle, pravouhlé delenie rúrok Ø 10–40 mm, bez vonkajšieho otrepu.	Na rúrky systémom s lisovanými tvarovkami z nerezovej ocele, uhlíkovej ocele, Ø 12–28 mm, medi Ø 10–35 mm. Vrstvené rúrky Ø 10–40 mm.	844011 R220	780,00	<b>649,00</b>

## REMS špeciálne pílové listy

→ REMS Tiger, etc.



REMS



Označenie	Dĺžka mm	Rozteč zubov mm	Materiál*	Ozubenie	Množstvo kusov/balenie	Obj.č.	€	Akcia €
REMS špeciálny pílový list 2"/140-2,5 oceľové rúrky ≤ 2"	2"/140	2,5	HSS-Bi	zvlnené	5	561007 R05	68,40	<b>51,30</b>
REMS špeciálny pílový list 2"/140-3,2 oceľové rúrky ≤ 2"	2"/140	3,2	HSS-Bi	zvlnené	5	561001 R05	63,90	<b>47,92</b>
REMS špeciálny pílový list 4"/200-3,2 oceľové rúrky ≤ 4"	4"/200	3,2	HSS-Bi	zvlnené	5	561002 R05	84,70	<b>63,52</b>
REMS špeciálny pílový list 6"/260-3,2 oceľové rúrky ≤ 6"	6"/260	3,2	HSS-Bi	zvlnené	5	561008 R05	110,00	<b>82,50</b>

Na ťažko obrábiteľné materiály, napr. nehrdzavejúce ocele, tvrdé liatinové rúrky, použite namiesto špeciálneho pílového listu REMS univerzálny pílový list REMS s jemným ozubením v spojení s REMS Tiger SR s elektronickou reguláciou počtu zdvihov. \* HSS-Bi: rýchlorezná oceľ-bimetal

## REMS univerzálne pílové listy

→ REMS Tiger, REMS Cat, REMS Cat 22V, etc.



REMS



Označenie	Dĺžka mm	Rozteč zubov mm	Materiál*	Ozubenie	Množstvo kusov/balenie	Obj.č.	€	Akcia €
REMS univerzálny pílový list 100-1,8/2,5 pre všetky práce rezania	100	Combo 1,8/2,5	HSS-Bi flexibilný	striedavo rozvedené	5	561006 R05	44,00	<b>33,00</b>
REMS univerzálny pílový list 150-1,8/2,5 pre všetky práce rezania	150	Combo 1,8/2,5	HSS-Bi flexibilný	striedavo rozvedené	5	561005 R05	63,00	<b>47,25</b>
REMS univerzálny pílový list 200-1,8/2,5 pre všetky práce rezania	200	Combo 1,8/2,5	HSS-Bi flexibilný	striedavo rozvedené	5	561003 R05	83,30	<b>62,48</b>
REMS univerzálny pílový list 300-1,8/2,5 pre všetky práce rezania	300	Combo 1,8/2,5	HSS-Bi flexibilný	striedavo rozvedené	5	561004 R05	123,00	<b>92,25</b>

Tiež na drevo s klincami, palety. Na ťažko obrábiteľné materiály, napr. nehrdzavejúce ocele, tvrdé liatinové rúrky, nutný nízký počet zdvihov, napr. prostredníctvom REMS Tiger SR s elektronickou reguláciou počtu zdvihov. \* HSS-Bi: rýchlorezná oceľ-bimetal

## REMS pílové listy na kov

→ REMS Puma, REMS Cat, REMS Cat 22V, REMS Tiger, etc.



REMS



Označenie	Dĺžka mm	Rozteč zubov mm	Materiál*	Ozubenie	Množstvo kusov/balenie	Obj.č.	€	Akcia €
REMS pílový list 150-1 plech, kov, tiež nerezová oceľ, ≥ 1,2 mm	150	1	HSS-Bi flexibilný	zvlnené	5	561105 R05	28,40	<b>21,30</b>
REMS pílový list 200-1 plech, kov, tiež nerezová oceľ, ≥ 1,2 mm	200	1	HSS-Bi flexibilný	zvlnené	5	561106 R05	37,20	<b>27,90</b>
REMS pílový list 90-1,4, kov, tiež nerezová oceľ, ≥ 1,5 mm kov, tiež nerezová oceľ, ≥ 1,5 mm	90	1,4	HSS-Bi	zvlnené	5	561107 R05	26,30	<b>19,73</b>
REMS pílový list 150-1,4 kov, tiež nerezová oceľ, ≥ 1,5 mm	150	1,4	HSS-Bi flexibilný	zvlnené	5	561104 R05	29,60	<b>22,20</b>
REMS pílový list 200-1,4 kov, tiež nerezová oceľ, ≥ 1,5 mm	200	1,4	HSS-Bi flexibilný	zvlnené	5	561108 R05	37,40	<b>28,05</b>
REMS pílový list 100-1,8 kov, tiež nerezová oceľ, ≥ 2 mm	100	1,8	HSS-Bi flexibilný	zvlnené	5	561101 R05	25,40	<b>19,05</b>
REMS pílový list 150-1,8 kov, tiež nerezová oceľ, ≥ 2 mm	150	1,8	HSS-Bi flexibilný	zvlnené	5	561103 R05	29,60	<b>22,20</b>
REMS pílový list 200-1,8 kov, tiež nerezová oceľ, ≥ 2 mm	200	1,8	HSS-Bi flexibilný	zvlnené	5	561102 R05	37,20	<b>27,90</b>
REMS pílový list 200-2,5 kov, tiež nerezová oceľ, ≥ 3 mm	200	2,5	HSS-Bi flexibilný	striedavo rozvedené	5	561109 R05	37,20	<b>27,90</b>
REMS pílový list 280-2,5 kov, tiež nerezová oceľ, ≥ 3 mm	280	2,5	HSS-Bi flexibilný	striedavo rozvedené	5	561112 R05	47,10	<b>35,33</b>

## REMS pílové listy na drevo a kov

→ REMS Puma, REMS Cat, REMS Cat 22V, REMS Tiger, etc.



REMS



Označenie	Dĺžka mm	Rozteč zubov mm	Materiál*	Ozubenie	Množstvo kusov/balenie	Obj.č.	€	Akcia €
REMS pílový list 210-1,8/2,5 guľatý hrot, žiadne zaháknutie palety, drevo, drevo s klincami, kov ≥ 2,5 mm	210	Combo 1,8/2,5	HSS-Bi flexibilný	striedavo rozvedené	5	561113 R05	38,30	<b>28,72</b>
REMS pílový list 150-2,5 drevo, drevo s klincami, palety, kov ≥ 3 mm	150	2,5	HSS-Bi flexibilný	striedavo rozvedené	5	561110 R05	28,40	<b>21,30</b>
REMS pílový list 225-2,5, extra silný, k demontáži drevo, drevo s klincami, kov ≥ 3 mm	225	2,5	HSS-Bi	zvlnené	3	561114 R03	36,50	<b>27,38</b>
REMS pílový list 300-2,5, extra silný, k demontáži drevo, drevo s klincami, kov ≥ 3 mm	300	2,5	HSS-Bi	zvlnené	3	561116 R03	48,60	<b>36,45</b>
REMS pílový list 300-4,2 drevo	300	4,2	WS	striedavo rozvedené	5	561111 R05	34,60	<b>25,95</b>
REMS pílový list 225-3,2/5,0 drevo, drevo s klincami	225	Combo 3,2/5,0	HSS-Bi flexibilný	striedavo rozvedené	5	561117 R05	43,20	<b>32,40</b>
REMS pílový list 290-5,0/6,35 zelené surové drevo	290	Combo 5,0/6,35	WS	striedavo rozvedené	5	561118 R05	47,10	<b>35,33</b>
REMS pílový list 150-6,35 drevo	150	6,35	WS	striedavo rozvedené	5	561119 R05	20,00	<b>15,00</b>

## REMS pílové listy pre rôzne účely

→ REMS Puma, REMS Cat, REMS Cat 22V, REMS Tiger, etc.



REMS



Označenie	Dĺžka mm	Rozteč zubov mm	Materiál*	Ozubenie	Množstvo kusov/balenie	Obj.č.	€	Akcia €
REMS pílový list 150-4,2 pórobeton, sadrokartónové dosky	150	4,2	WS	striedavo rozvedené	5	561115 R05	24,80	<b>18,60</b>
REMS pílový list 225-8,5 pórobeton, tvrdé drevo	225	8,5	HM	striedavo rozvedené	1	561120 R01	64,40	<b>48,30</b>
REMS pílový list 300-8,5 pórobeton, tvrdé drevo	300	8,5	HM	striedavo rozvedené	1	561121 R01	77,20	<b>57,90</b>
REMS pílový list 400-8,5 pórobeton, tvrdé drevo	400	8,5	HM	striedavo rozvedené	1	561122 R01	111,00	<b>83,25</b>
REMS pílový list 235-12 pórobeton, pemza, tehla	235	12	HM	priame	1	561123 R01	89,70	<b>67,28</b>
REMS pílový list 300-12 pórobeton, pemza, tehla	300	12	HM	priame	1	561124 R01	104,00	<b>78,00</b>
REMS pílový list 300-12, extra vysoký list pórobeton, pemza, tehla	300	12	HM	priame	1	561125 R01	123,00	<b>92,25</b>
REMS pílový list 200 liatina ai.	200		HM-G		2	561126 R02	37,00	<b>27,75</b>

\* HSS-Bi: rýchlorezná oceľ-bimetal; WS: nástrojová oceľ; HM: tvrdokov; HM-G: tvrdokov-granulát

## REMS Secco – na vysušovanie a odstraňovanie vlhkosti.

Výkon pri odstraňovaní vlhkosti ≤ 80 l / 24 h  
Množstvo vzduchu ≤ 850 m<sup>3</sup>/h



Info 80



Info 50



Výkon pri odstraňovaní vlhkosti ≤ 50 l / 24 h  
Množstvo vzduchu ≤ 265 m<sup>3</sup>/h



Výkonný, vysoko účinný odvlhčovač vzduchu / stavebný sušič pre vysušovanie priestorov, napr. po škodách spôsobených vodou z vodovodu, po záplavách, pre odvlhčenie zatuchnutých pivoňických priestorov a. a pre urýchlené vysušovanie napr. betónu, muríva, omietky, poteru. Pre podnikateľské použitie v remese a v priemysle.

### REMS Secco 80 Set

Elektrický odvlhčovač vzduchu / stavebný sušič na použitie v podnikaní. Pre vysušovanie priestorov, pre odvlhčovanie pivoňických priestorov a i. a pre vysušovanie betónu, muríva, omietky, poteru. Chladiaci agregát s rotačným kompresorom a kondenzátorovým motorom 230V, 50 Hz, 680W, s automatickým systémom odmrazovania horúcim plynom, pre nepretržitú prevádzku. Veľmi tichý chod. Vysušovací výkon ≤ 80 l / 24 h, množstvo vzduchu ≤ 850 m<sup>3</sup>/h. Elektronická riadiaca jednotka s osvetlením 3" displejom a funkciou Memory. Elektronický vlhkomer, počítač prevádzkových hodín, počítač odberu prúdu. Vzduchový filter. V pevnej skrini z oceľového plechu na pojazdnom podstavci z oceľových rúrok s veľkými kolesami. V kartóne.

Obj.č. 132010 R220 € 2 390,-



ZADARMO\*

### Super ponuka!\*

Pri kúpe REMS Secco 80 Set obdržíte 1 merač vlhkosti REMS Detect W zadarmo. Ušetríte navyše € 257,-

Obj.č. 132X01 R220 € **1 969,-**

### REMS Secco 50 Set

Elektrický odvlhčovač vzduchu / stavebný sušič na použitie v podnikaní. Pre vysušovanie priestorov, pre odvlhčovanie pivoňických priestorov a i. a pre vysušovanie betónu, muríva, omietky, poteru. Chladiaci agregát s rotačným piestovým kompresorom a kondenzátorovým motorom 230V, 50 Hz, 760W, s elektronickým odmrazovaním, pre nepretržitú prevádzku. Veľmi tichý chod. Vysušovací výkon ≤ 50 l / 24 h, množstvo vzduchu ≤ 265 m<sup>3</sup>/h. Elektronická riadiaca jednotka s osvetleným veľkoplošným ovládacím panelom a funkciou Memory. Elektronický merač vlhkosti. Vzduchový filter. Vnútorňá 7,7 l nádoba na kondenz. V pevnej plastovej skrini s otočnými kolieskami. V kartóne.

Obj.č. 132011 R220 € 860,-

€ **719,-**

### 11,5 l nádoba na kondenzát

na odvádzanie kondenzátu v rámci obalu z oceľového plechu.

Obj.č. 132100 R

€ **58,70**

### Súprava pre odpadový vzduch

pozostávajúca z hadice výstupného vzduchu Ø 200 mm, 10 m dlhá, s upevňovacími kovovými okami pre zavesenie na mieste, s pripojovacou prírubou, k rozdeľovaniu výstupného vzduchu v priestore, pre odvlhčenie dutých priestorov, napr. nad medzistropmi, a k dodatočnému ofukovaniu vlhkých plôch.

Obj.č. 132104 R

€ **351,-**

### REMS Detect W

dielektrický merač vlhkosti k nedeštruktívnemu meraniu vlhkosti v stavebných hmotách, napr. betónu, muríve, sadre, dreve.

Obj.č. 132115 R

€ **257,-**

## REMS Orkan – k vetraniu.



Info



Info



K podpore elektrických odvlhčovačov vzduchu / stavebných vysušáčov.

### REMS Orkan 1360

Elektrický stavebný ventilátor pre priemyselné použitie. K vetraniu a odvetraniu miestností, medzipriestorov, šácht, dutín a k vzduchovému chladeniu strojov, pártý stanov, hál na konanie spoločenských akcií. K podpore výmeny vzduchu vo vlhkých, zatuchnutých pivoňických priestoroch, k podpore vysušovania napr. betónu, muríva, omietky, poteru a na plnenie napr. skákacích hradov, teplovzdušných balónov. Kondenzátorový motor 230 V, 50 Hz, 145 W, určený k trvalej prevádzke. Veľmi tichý chod. Množstvo vzduchu 1 360 m<sup>3</sup>/h. V stabilnom plastovom plášti. V kartóne.

Obj.č. 132300 R220 € 452,-

€ **249,-**

### REMS Orkan 2050

Elektrický stavebný ventilátor pre priemyselné použitie. K vetraniu a odvetraniu miestností, medzipriestorov, šácht, dutín a k vzduchovému chladeniu strojov, pártý stanov, hál na konanie spoločenských akcií. Na podporu výmeny vzduchu vo vlhkých, plesňami zasiahnutých pivoňických priestoroch. Špeciálne tiež k urýchleniu vysušovania napr. betónu, muríva, omietky, poteru. Kondenzátorový motor 230 V, 50 Hz, 355 / 450 W, určený k trvalej prevádzke. Veľmi tichý chod. Množstvo vzduchu 1 740 / 2 050 m<sup>3</sup>/h. V stabilnom plastovom plášti. V kartóne.

Obj.č. 132301 R220 € 477,-

€ **269,-**

## REMS RAS St – Robustný kvalitný nástroj na delenie ocelových rúrok. Pre vysoké nároky a dlhú životnosť.



\* Kvalitný nemecký výrobok



Info

Označenie	Rúrka Ø palce/mm	Obj.č.	€	Akcia €
REMS RAS St ½–2" *	½–2" 10–60	113000 R	251,00	<b>185,90</b>
REMS RAS St 1¼–4" *	1¼–4" 30–115	113100 R	456,00	<b>368,90</b>

## REMS RAS P/SW 45/L – Robustný kvalitný nástroj s dvomi rezacími systémami na delenie a pozdĺžne rozrezávanie ochranných vlnocových rúr z plastu.



Info

Označenie	Rúrka Ø palce/mm	Obj.č.	€	Akcia €
REMS RAS P/SW 45/L	≤ 45 mm / ≤ 1¾"	113480 R	62,70	<b>51,90</b>

## REMS RAS W INOX – Kvalitný nástroj pre vysoké nároky na delenie vlnocových kovových hadíc (vlnocových rúrok) z nehrdzavejúcej ocele, aj opláštených.



Kvalitný nemecký výrobok



Info

Označenie	Rúrka	Obj.č.	€	Akcia €
REMS RAS W INOX 10-32/40 S uložený v ihlových ložiskách	DN 10–32 (40) / ¾–1½" (2")	113450 R	239,00	<b>193,90</b>

## REMS RAS P – kompaktné s teleskopickým vretenom.

Teleskopické vreteno. Lhké, rýchle prestavovanie v oboch smeroch.

Kompaktná konštrukcia pre tvrdé nasadenie. Stabilné teleskopické vreteno, dlhé vedenie vretena a 4 špeciálne kalené oporné valčeky. Vďaka tomu presné vedenie na rúrke, ľahké nastavenie, ľahké a precízne rezanie, kolmý rez.



Info

Označenie	Rúrka Ø palce/mm	Obj.č.	€	Akcia €
P 10–32 T	10–32 ½–1¾"	290001 R	63,90	<b>52,90</b>
P 10–40 T	10–40 ½–1¾"	290002 R	76,70	<b>63,90</b>

## REMS RAS Cu – Kvalitné nástroje na delenie rúrok, vyhovujúce najvyšším nárokom.

Ideálne k deleniu medených rúrok.

Rýchle prestavenie nastavovacieho vretena v oboch smeroch.

Kompaktná konštrukcia pre tvrdé nasadenie. Stabilné teleskopické vreteno, dlhé vedenie vretena a 4 špeciálne kalené oporné valčeky. Vďaka tomu presné vedenie na rúrke, ľahké nastavenie, ľahké a precízne rezanie, kolmý rez.



Označenie	Rúrka Ø palce/mm	Obj.č.	€	Akcia €
Cu 3–16	3–16 ½–5/8"	113250 R	31,50	<b>24,90</b>
Cu 3–25	3–25 ½–1"	113255 R	38,10	<b>30,90</b>
Cu 3–28	3–28 ½–1½"	113260 R	43,60	<b>35,90</b>



\* Kvalitný nemecký výrobok



Info

Označenie	Rúrka Ø palce/mm	Obj.č.	€	Akcia €
Cu 3–35	3–35 ½–1¾"	113340 R	63,90	<b>41,90</b>
Cu 3–42	3–42 ½–1¾"	113320 R	76,70	<b>54,90</b>
Cu 8–42 * s rýchloprestavením	8–42 ¾–1½"	113370 R	171,00	<b>123,90</b>
Cu 8–64 * s rýchloprestavením	8–64 ¾–2½"	113410 R	205,00	<b>143,90</b>

## REMS RAS Cu-INOX – Kvalitné nástroje na delenie rúrok, vyhovujúce najvyšším nárokom.

Ideálne na delenie medených rúrok, tenkostenných nerezových ocelových rúrok, tenkostenných ocelových, hliníkových, mosadzných rúrok.

Kompaktná konštrukcia pre tvrdé nasadenie. Stabilné teleskopické vreteno, dlhé vedenie vretena a 4 špeciálne kalené oporné valčeky. Vďaka tomu presné vedenie na rúrke, ľahké nastavenie, ľahké a precízne rezanie, kolmý rez.



Označenie	Rúrka Ø palce/mm	Obj.č.	€	Akcia €
Cu-INOX 3–16	3–16 ½–5/8"	113200 R	31,50	<b>24,90</b>
Cu-INOX 3–25	3–25 ½–1"	113230 R	38,10	<b>30,90</b>
Cu-INOX 3–28 Mini	3–28 ½–1½"	113240 R	43,60	<b>35,90</b>
Cu-INOX 3–28	3–28 ½–1½"	113300 R	37,00	<b>28,90</b>



\* Kvalitný nemecký výrobok



Info

Označenie	Rúrka Ø palce/mm	Obj.č.	€	Akcia €
Cu-INOX 3–35	3–35 ½–1¾"	113350 R	67,30	<b>41,90</b>
Cu-INOX 3–42	3–42 ½–1¾"	113330 R	84,40	<b>54,90</b>
Cu-INOX 6–42 *	6–42 ½–1½"	113380 R	175,00	<b>140,90</b>
Cu-INOX 6–64 *	6–64 ½–2½"	113400 R	205,00	<b>161,90</b>

## REMS RAS P – Kvalitné nástroje na delenie rúrok, vyhovujúce najvyšším nárokom. S rýchloprestavením.

Ideálne na delenie plastových a vrstvených rúrok.

Zvlášť stabilné vreteno, dlhé vedenie vretena a špeciálne kalené oporné valčeky. Tým pádom presné vedenie na rúrke, ľahké nastavovanie, ľahké rezanie a presný, pravouhlý rez. Rýchle prestavenie nastavovacieho vretena v oboch smeroch.

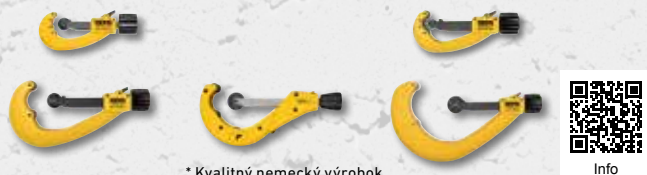

\* Kvalitný nemecký výrobok

Označenie	Rúrka Ø palce/mm	Obj.č.	€	Akcia €
P 10–40* s rýchloprestavením	10–40 ½–1½"	290050 R	171,00	<b>125,90</b>
P 10–63* s rýchloprestavením	10–63 ½–2"	290000 R	216,00	<b>142,90</b>
P 50–110, s11* s rýchloprestavením	50–110 2–4"	290100 R	259,00	<b>203,90</b>
P 50–125, s16 s rýchloprestavením	50–125 2–5"	290500 R-S16	267,00	<b>207,90</b>
P 110–160* s rýchloprestavením	110–160 4–6"	290200 R	319,00	<b>255,90</b>

## REMS RAS Cu-INOX S – Kvalitné nástroje na delenie rúrok, vyhovujúce najvyšším nárokom.

Ideálne na delenie medených rúrok, tenkostenných nerezových ocelových rúrok, tenkostenných ocelových, hliníkových, mosadzných rúrok.



\* Kvalitný nemecký výrobok

Označenie	Rúrka Ø palce/mm	Obj.č.	€	Akcia €
Cu-INOX 3–28 S Mini uložený v ihlových ložiskách	3–28 ½–1½"	113241 R	61,40	<b>49,90</b>
Cu-INOX 3–35 S uložený v ihlových ložiskách	3–35 ½–1½"	113351 R	90,10	<b>63,90</b>
Cu-INOX 8–42 S* uložený v ihlových ložiskách, s rýchloprestavením	8–42 ¾–1½"	113385 R	180,00	<b>141,90</b>
Cu-INOX 8–64 S* uložený v ihlových ložiskách, s rýchloprestavením	8–64 ¾–2½"	113401 R	228,00	<b>163,90</b>

## REMS ROS PEX 28 S – Robustný kvalitný nástroj k čistému, rýchlemu deleniu rúrok jedným strihom.

Stabilné prevedenie z horčíka. Pre ovládanie jednou rukou. Ideálny k deleniu PEX-rúrok.



Označenie	Rúrka Ø mm/palce	Obj.č.	€	Akcia €
REMS ROS PEX 28 S	28 / 1½"	291420 R	96,10	<b>75,90</b>

## REMS ROS P 26 / SW 35 S – Robustný kvalitný nástroj k čistému, rýchlemu deleniu rúrok jedným strihom.

S integrovaným rezákom na ochranné vlnovcové rúry. Stabilné prevedenie z horčíka. Pre ovládanie jednou rukou. Ideálny k deleniu vrstvených rúrok a PEX-rúrok.



Označenie	Rúrka Ø mm/palce	Obj.č.	€	Akcia €
REMS ROS P 26/SW 35 S	P 26/1" SW 35/1½"	291242 R	128,00	<b>90,90</b>

## REMS ROS P – Ručné kvalitné nástroje pre čisté, rýchle delenie rúrok. Aj pre tenkostenné rúry. Stabilné prevedenie z hliníka / horčíka. Pre ovládanie jednou rukou. Ideálne na delenie plastových a vrstvených rúrok.



Označenie	Rúrka Ø mm/palce	Obj.č.	€	Akcia €
P 26	26 1"	291240 R	63,10	<b>44,90</b>
P 35 s rýchloposuvom dozadu	35 1¾"	291200 R	68,30	<b>54,90</b>
P 35 A s automatickým rýchloposuvom dozadu	35 1¾"	291220	87,10	<b>68,90</b>
P 42 s rýchloposuvom dozadu	42 1½"	291250 R	150,00	<b>97,90</b>



Označenie	Rúrka Ø mm/palce	Obj.č.	€	Akcia €
P 42 PS s rýchloposuvom dozadu	42 1½"	291000 RPS	92,30	<b>69,90</b>
P 42 S s rýchloposuvom dozadu	42 1½"	291010 R	104,00	<b>71,90</b>
P 63 P s rýchloposuvom dozadu	63 2"	291270 R	182,00	<b>143,90</b>
P 63 S s rýchloposuvom dozadu	63 2"	291290 R	199,00	<b>143,90</b>

## REMS ROS P flex – Robustné kvalitné nástroje k čistému, rýchlemu deleniu rúrok jedným strihom.



Stabilné prevedenie z horčíka. Pre ovládanie jednou rukou. Ideálne k deleniu flexibilných plastových hadíc a mäkkých plastových rúrok.

Označenie	Rúrka Ø mm/palce	Obj.č.	€	Akcia €
P flex 14	14 9/16"	291400 R	58,90	<b>44,90</b>
P flex 22	22 ¾"	291410 R	65,80	<b>49,90</b>
P flex 28 S uložený v ihlových ložiskách	28 1½"	291430 R	92,50	<b>58,90</b>

## REMS Cento / REMS Cento 22 V – Delenie a odhrotovanie do Ø 115 mm.

Pravouhlé. Bez triesok. Bez vonkajšieho otrepu. Nasucho. Super rýchlo, napr. INOX Ø 54 mm len za 4 s.

### Jedinečný! Patent EP 1 782 904

Poháňané rezné koliesko a priamočiary posuv pre rýchle delenie.

1200 W  
len 17 kg

Kvalitný nemecký výrobok



Info



ZADARMO\*

### REMS Cento Basic

Stroj na delenie rúrok k rýchlemu, pravouhlému deleniu rúrok Ø 8–115 mm, bez vonkajšieho otrepu. Pre rúrky systémov s lisovanými tvarovkami z nerezavejúcej ocele, uhlíkovej ocele, medi, Ø 8–108 mm. Pre ocelové rúrky EN 10255 (DIN 2440) DN 6–100, Ø ½–4", Ø 10–115 mm, liatinové rúrky (SML) EN 877 (DIN 19522) DN 50–100, plastové rúrky SDR 11, hrúbky steny s ≤ 10 mm, Ø 10–110 mm, Ø ½–4", vrstvené rúrky Ø 10–110 mm. S prevodmi, pracujúcimi bez údržby, osvedčeným univerzálnym motorom 230 V, 50–60 Hz, 1200 W. Počet otáčok 115 min<sup>-1</sup>. Vodiace valčeky z kalenej presnej oceleovej rúrky na rúrky Ø 22–115 mm, Ø ¾–4". Bezpečnostný nožný spínač. Očkový kľúč. Bez rezného kolieska. Pre pracovný stôl, podstavec alebo pojazdný podstavec. V kartóne. Obj.č. 845001 R220 € 1 610,-

### Rezné koliesko REMS Cu-INOX zdarma!

Hodnota € 123,-

Obj.č. 845X02 R220 € **1 479,-**

REMS Cento 22 V – Akumulátor Li-Ion 21,6 V, 5,0 Ah, pre 280 rezov rúrok systémov s lisovanými tvarovkami z nerezavejúcej ocele Ø 22 mm na jedno nabitie akumulátora\*.

### REMS Cento 22 V Basic

Akumulátorový stroj na delenie rúrok k rýchlemu, pravouhlému deleniu rúrok Ø 8–115 mm, bez vonkajšieho otrepu. Pre rúrky systémov s lisovanými tvarovkami z nerezavejúcej ocele, uhlíkovej ocele, medi, Ø 8–108 mm. Pre ocelové rúrky EN 10255 (DIN 2440) DN 6–100, Ø ½–4", Ø 10–115 mm, liatinové rúrky (SML) EN 877 (DIN 19522) DN 50–100, plastové rúrky SDR 11, hrúbka steny s ≤ 10 mm, Ø 10–110 mm, Ø ½–4", vrstvené rúrky Ø 10–110 mm. S prevodmi pracujúcimi bez údržby, výkonným akumulátorovým motorom 21,6 V. Počet otáčok 84 min<sup>-1</sup>. Kontrola stavu stroja s ochranou proti preťaženiu, sledovanie teploty, kontrola stavu nabitia. Oporné valčeky z vytvrzenej presnej oceleovej rúrky na rúrky Ø 22–115 mm, Ø ¾–4". Bezpečnostný nožný spínač. Akumulátor Li-Ion 21,6 V, 5,0 Ah, rýchlonabíjačka Li-Ion 100–240 V, 50–60 Hz, 90 W. Prstencový kľúč. Bez rezného kolieska. Pre pracovný stôl, podstavec alebo pojazdný podstavec. V kartóne. Obj.č. 845002 R220 € 2 270,-

### Rezné koliesko REMS Cu-INOX zdarma!

Hodnota € 123,-

Obj.č. 845X04 R220 € **1 899,-**

### REMS Akku-Cento 22 V Basic IP

Ako Obj.č. 845002, bez akumulátora, bez rýchlonabíjačky. Bez rezného kolieska.

Obj.č. 845007 R22 € 1 900,-

€ **1 549,-**

\* Okolité teplota cca 20°C.



## Vnútrotný odhrotovač rúrok do DN 100 – ideálne pre rúrky systémov s lisovanými tvarovkami

Patent EP 2 500 122

### REMS REG 28–108

vnútrotný odhrotovač na rúrky Ø 28–108 mm, Ø ¾–4", pre elektrický otáčavý pohon prostredníctvom rezného kolieska stroja na delenie rúrok REMS Cento, REMS Cento 22 V (s REMS rezným kolieskom obj.č. 845050 alebo 845053). Obj.č. 113840 R € 367,-

€ **299,-**



Info

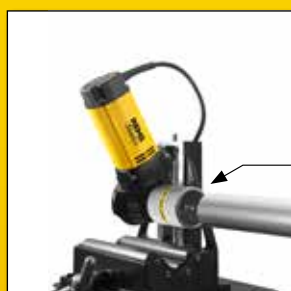

Patent EP 2 058 067

### REMS REG 10–54 E – taktiež na elektrický pohon

Odhrotovač na vonkajšie a vnútorné odhrotovanie rúrok Ø 10–54 mm, ½–2½". Aj pre elektrický pohon prostredníctvom REMS Helix 22 V VE a iných vŕtaciach skrutkovačov (počet otáčok ≤ 300 min<sup>-1</sup>), prostredníctvom strojov na delenie rúrok REMS Cento (od dátumu výroby 09/2011), REMS Cento 22 V alebo prostredníctvom kotúčového píly na kovy REMS Turbo Cu-INOX (od dátumu výroby 09/2011). Obj.č. 113835 R € 155,-

€ **119,<sup>90</sup>**



Info





Cento



Cento 22 V



L-Boxx H

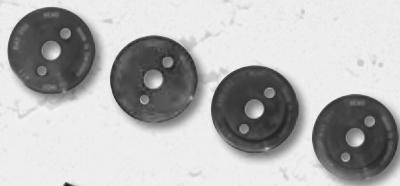

Podstavec



Pojazdný podvozok



Sada príslušenstva 1



Sada príslušenstva 2



Sada príslušenstva 3



Sada príslušenstva 4

## Príslušenstvo REMS Cento / REMS Cento 22 V

### Rezné koliesko REMS Cu-INOX

na rúrky systémov s lisovanými tvarovkami z nerezovej ocele, medi, uhlíkovej ocele  
Obj.č. 845050 R

€ 123,-

### Rezné koliesko REMS Cu

špeciálne na rúrky systémov s lisovanými tvarovkami z medi  
Obj.č. 845053 R

€ 123,-

### Rezné koliesko REMS St

na oceľové, liatinové rúrky (SML)  
Obj.č. 845052 R

€ 123,-

### Rezné koliesko REMS V, s 10

na plastové a vrstvené rúrky, hrúbka steny s ≤ 10 mm  
Obj.č. 845051 R

€ 123,-

### Kuľor systém L-Boxx H

pre REMS Cento / REMS Cento RF  
Obj.č. 845085 R

€ 158,-

### Posuvná páka s nástrčnou pružinou

na ovládanie pohonného stroja na podlahe  
Obj.č. 845218 R

€ 101,-

### Podpera rúr 1

výškovo nastaviteľná, pre rúrky Ø 40-110 mm, Ø 1½ -4", pri ovládaní pohonnej jednotky posuvnou pákou na podlahe  
Obj.č. 845220 R

€ 168,-

### Vodiaca kladka, sada 4 kusov,

z kalenej presnej oceľovej rúrky  
Obj.č. 845118 R

€ 237,-

### Vodiaca kladka INOX, sada 4 kusov,

z nerezovej oceľovej rúrky  
Obj.č. 845110 RINOX

€ 334,-

### Označovací prístroj

na označenie nástrčnej hĺbky tvaroviek na rúrkach. Pre REMS Cento, REMS Akku-Cento 22 V.  
Obj.č. 845530 R

€ 143,-

### Podstavec

Obj.č. 849315 R

€ 239,-

### Podstavec pojazdný

Obj.č. 849310 R

€ 388,-

### Sada príslušenstva 1

obsahujúca podstavec a REMS Herkules 3B  
Obj.č. 120X01 R € 610,-

€ 489,-

### Sada príslušenstva 2

obsahujúca Jumbo, Herkules 3B a Herkules Y  
Obj.č. 120X02 R € 1 080,-

€ 869,-

### Sada príslušenstva 3

obsahujúca Jumbo E a Herkules 3B  
Obj.č. 120X03 R € 690,-

€ 499,-

### Sada príslušenstva 4

obsahujúca pojazdný podvozok a REMS Herkules 3B  
Obj.č. 120X04 R € 760,-

€ 599,-

## REMS REG – robustný kvalitný nástroj na vonkajšie a vnútorné odhrotovanie rúrok.



Info

### REMS REG 8-35

Odhrotovač na vnútorné a vonkajšie odhrotovanie rúrok pre priemery Ø 8-35 mm, ½-1¾".  
Obj.č. 113825 R € 73,70

€ 53,90



Info

### REMS REG 10-54

Odhrotovač na vnútorné a vonkajšie odhrotovanie rúrok pre priemery Ø 10-54 mm, ½-2¼".  
Obj.č. 113830 R € 83,90

€ 62,90

### Patent EP 2 058 067



Info

### REMS REG 10-54 E – taktiež na elektrický pohon

Odhrotovač na vonkajšie a vnútorné odhrotovanie rúrok Ø 10-54 mm, ½-2¼". Aj pre elektrický pohon prostredníctvom REMS Helix 22V VE a iných vrtáčich skrutkovačov (počet otáčok ≤ 300 min<sup>-1</sup>), prostredníctvom strojov na delenie rúrok REMS Cento (od dátumu výroby 09/2011), REMS Cento 22 V alebo prostredníctvom kotúčovej píly na kovy REMS Turbo Cu-INOX (od dátumu výroby 09/2011).  
Obj.č. 113835 R € 155,-

€ 119,90

## REMS DueCento – delenie do Ø 225 mm.

Pravouhlé. Bez triesok. Vhodné pre zvarovanie. Rýchle. Bez vonkajšieho otrepu. Na sucho. Univerzálny pre mnoho druhov rúrok.



Info



Kvalitný nemecký výrobok

## Jedinečný! Patent EP 1 782 904

Poháňané rezné koliesko a priamočiary posuv pre rýchle delenie.

### REMS DueCento Basic

Stroj na delenie rúrok pre rýchle, pravouhlé delenie rúrok Ø 40–225 mm, bez vonkajšieho otrepu. Pre rúrky systémov s lisovanými tvarovkami z nehrdzavejúcej ocele, uhlíkovej ocele, medi, Ø 54–225 mm. Pre ocelové rúrky EN 10255 (DIN 2440) DN 40–150, Ø 1½–6", liatinové rúrky (SML) EN 877 (DIN 19522) DN 50–200, plastové rúrky SDR 11, hrúbka steny s ≤ 21 mm, Ø 40–225 mm, Ø 1¼–8", vrstvené rúrky Ø 40–110 mm. S bezúdržbovou prevodovkou, osvedčeným univerzálnym motorom 230 V, 50–60 Hz, 1200 W. Otáčky 115 min<sup>-1</sup>. Vodiace kladky z kalených presných ocelových rúrok na rúrky Ø 100–225 mm, Ø 4–6". Bezpečnostný nožný spínač. Prstencový kľúč. 2 kusy podpier rúr 1 pre rúrky Ø 100–225 mm, Ø 4–8". V kartóne.  
Obj.č. 845004 R220 € 3 190,-

**ZADARMO\***



### Super-ponuka!\*

Pri zakúpení REMS DueCento Basic obdržíte 3 rezné kolieska podľa Vášho výberu zdarma! Ušetríte navyše medzi € 369,- až € 465,-.

Obj.č. 845X03 R220 €

**3 099,-**



## Ideálny pre inštalatéra!

Tepelný článok podľa DVS.

Elektronické riadenie teploty.

Rýchloupínacie zariadenie vhodné i pre šikmé odbočky.



Info

### REMS SSM 160RS

Stroj s tepelným článkom pre zvarovanie na tupo plastových rúrok a tvaroviek z PB, PE, PP, PVDF. PE Ø 40–90 mm SDR ≥ 6, PE Ø 40–110 mm SDR ≥ 9, PE Ø 40–125 mm SDR ≥ 11, PE Ø 40–140 mm SDR ≥ 17, PE Ø 40–160 mm SDR ≥ 21. Prístroj s tepelným článkom pre zvarovanie na tupo s tepelným článkom povlakovaným teflonom 230 V, 50–60 Hz, 1200 W. Nastaviteľná teplota 180–290°C, prednastavené na PE rúrky. Elektronická regulácia teploty. Elektrický hoblík 230 V, 50–60 Hz, 500 W. Prítláčné zariadenie. Ochranný kryt na tepelný článok. Elektrický hoblík 230 V, 50–60 Hz, 500 W. Prítláčné zariadenie. Rýchloupínacie zariadenie, i pre šikmé odbočky, skladajúci sa z zverákov majúcich po 2 upínacích vložkách pre rúrky Ø 40, 50, 56, 63, 75, 90, 110, 125, 135, 140, 160 mm. 2 podpery rúrok Ø 160 mm s vložkami podpier Ø 40, 50, 56, 63, 75, 90, 110, 125, 135, 140 mm. Pracovný kľúč. Kufor z oceleového plechu na upínacie vložky a vložky podpier. Rúrkový podstavec = Podstavec = Transportné zariadenie.  
Obj.č. 252026 R220 € 5 020,-

€ **4 099,-**

## REMS EMSG 160-2 – automatické zvarovanie.

Elektronické riadenie. Akustická a optická kontrola priebehu zvarovania.



Info

**Novinka**



### REMS EMSG 160-2

Prístroj na zvarovanie elektrotvaroviek, 230 V, 50–60 Hz, 1000 W, na zvarovanie odpadového potrubia zvarovacími elektrotvarovkami od PE výrobcov Akatherm-Euro, Coes, Geberit, Valsir, Waviduo, Ø 32–160 mm. Elektronicky riadený, s akustickým a optickým sledovaním procesu zvarovania. V pevnej, proti nárazu odolnej plastovej skrini s karabínou. Zvarovacie vedenie 3,9 m. Ručná škrabka na rúrky. V pevnom kufri.  
Obj.č. 261002 R220 € 850,-

€ **699,-**

## REMS MSG – racionálne polyfúzne zvarovanie tvaroviek.

Tepelné články v súlade s DVS. Vysoko hodnotný PTFE potah.



Info



### REMS MSG 63 FE Set 20+25+32

Prístroj s tepelným článkom pre polyfúzne zvarovanie plastových rúrok a tvaroviek z PB, PE, PP, PVDF. Tepelný článok 230 V, s PTFE potiahnutými varnými hrdlami, varnými objímkami pre Ø 20, 25, 32 mm. Pevne nastavená teplota na 263 ° C pre PP-rúrky, s elektronickou reguláciou teploty. Odkladací stojan. Držiak pre pracovný stôl k pripovneniu prístroja v horizontálnej alebo vertikálnej polohe. Šesťhranný kľúč pre montáž a demontáž varných hrdiel a varných objímok. V pevnom kufri z oceleového plechu.  
Obj.č. 256233 R220 € 620,-

€ **469,-**

do  
**2"**



Vysoký chladiaci výkon, napr. ¾" oceleová rúrka iba za 9 min\*.



Kvalitný nemecký výrobok

\*Okolité teplota/teplota vody cca 20°C.

## REMS Frigo 2 F-Zero – elektrický zmraziť miesto vyprázdniť. Super rýchlo do 2".



Info

Jednodielne zmrazovacie hlavy pre hlavný pracovný rozsah Ø ¼–1" popr. Ø 15–35 mm, nie sú nutné žiadne redukčné vložky. Mimoriadne kompaktné mraziace hlavy s geometricky špeciálne vytvorenými priehlbínami k upnutiu na zakaždým rozdielne priemery rúrok. Veľmi úzke, iba 50 mm široké. Všade použiteľné, i na úzkych miestach. Nie je nutné žiadne mazanie /pasty.

### REMS Frigo 2 F-Zero Set

Elektrický zmrazovač rúrok s uzavretým obehom zmrazovacieho média. Na oceleové, medené, plastové, vrstvené rúrky, Ø ¼–2", Ø 10–60 mm. Zmrazovací agregát 230 V, 50 Hz, 430 W, 2 hadice s chladivom, 2,5 m dlhšej, 2 upínacie pásky, 2 LCD-digitálne teploměry, fľaša s rozprašovačom. Výbava pre Ø ¼–1¼", 15–42 mm. V pevnom kryte z oceleového plechu. V kartóne.

Obj.č. 131012 R220 € 2 050,-

€ **1 399,-**



Rozširovacia sada 1½–2" / 54–60 mm

Obj.č. 131160 R € 285,-

€ **139,-**

do  
**2"**



Kvalitný nemecký výrobok

\*Okolité teplota/teplota vody cca 18°C.

## REMS Eskimo - zmraziť miesto vyprázdniť. Super rýchly. Automatický prívod zmrazovacieho média.

Obzvlášť úzke, nezničiteľné zmrazovacej manžety. Vysoký tepelný výkon, napr. ¾" oceleová rúrku len za 4 min.\*



Info

### REMS Eskimo Set

Zmrazovač rúrok pre zmrazovacie médium kyslíčnik uhličitý. Pre oceleové, medené, plastové a vrstvené rúrky, Ø ¼–2", Ø 10–60 mm. Po 2 kusoch zmrazovacích manžiet v 10 rôznych veľkostiach pre celkový pracovný rozsah, pripojenie na fľašu s T-rozdeľovačom, uzatváracia matica, 2 rukoväte s injektorom, 2 vysokotlakové hadice. V pevnom kufri.

Obj.č. 130002 R € 660,-

€ **479,-**

## REMS Sinus – ohyby rúrok bez vrások.



Info

Kvalitný nemecký výrobok



### REMS Sinus Set

Ručná ohybačka rúrok Ø 10–32 mm, Ø ¾–¾", do 180°. Tvrdé, polotvrde, mäkké medené rúrky, i tenkostenné, Ø 10–22 mm, Ø ¾–¾", mäkké opláštené medené rúrky, i tenkostenné, Ø 10–18 mm, rúrky systémov s lisovanými tvarovkami z nehrdzavejúcej ocele, C-ociele opláštené, Ø 12–18 mm, C-ociele Ø 12–22 mm, mäkké vrstvené oceleové presné rúrky Ø 10–20 mm, elektroinštalačné rúrky EN 50086 Ø 16–20 mm, -vrstvené rúrky Ø 14–32 mm, ai. Pohonné zariadenia, nástrčný čap. Ohýbacie segmenty a šmykádlá. REMS sprej pre ohýbanie. V pevnom kufri z oceleového plechu.

#### Set 15+18+22

Obj.č. 154001 R € 890,-

€ **609,-**

#### Set 14+16+18

Obj.č. 154002 R € 860,-

€ **609,-**

#### Set 12+15+18+22

Obj.č. 154003 R € 1 000,-

€ **729,-**

#### Set 10+12+14+16+18+22

Obj.č. 154004 R € 1 260,-

€ **889,-**



Info

Kvalitný nemecký výrobok

**REMS 22V**  
LI-ION TECHNOLOGY  
2,5 Ah 5,0 Ah 9,0 Ah



## REMS Hydro-Swing 22 V – Ohýbajte rúrky tam, kde budú položené. Mobilná, ľahká, ľahko ovládateľná. Univerzálne použiteľná pre mnoho druhov rúrok.

Akumulátor Li-Ion 21,6 V, 2,5 Ah, pre ca. 110 ohybov nehrdzavejúcej ocelevej rúrky systémov s lisovanými tvarovkami Ø 22 mm na jedno nabitie akumulátora\*.

### XL-BOXX

#### REMS Hydro-Swing 22 V

Akumulátorová ohýbačka rúrok Ø 10–32 mm, Ø ¼–¾", do 90°. Mäkké medené rúrky Ø 10–22 mm, Ø ¼–¾", s ≤ 1 mm, mäkké opláštene medené rúrky Ø 10–18 mm, Ø ¼–¾", s ≤ 1 mm, rúrky systémov s lisovanými tvarovkami z mäkkej C-oceli opláštene Ø 12–18 mm, s ≤ 1,2 mm, mäkké presné oceleové rúrky Ø 10–18 mm, s ≤ 1,5 mm, vrstvené rúrky Ø 14–32 mm. Elektrohydraulický pohon s akumulátorovým motorom 21,6 V, 380 W, s vysokou ťažnou silou, robustnou planétovou prevodovkou, mimoosým piestovým čerpadlom a kompaktným vysokovýkonným hydraulickým systémom. Bezpečnostný spínač. LED-pracovné svetlo. Akumulátor Li-Ion 21,6 V, 2,5 Ah, rýchlonabíjačka Li-Ion 220–240 V, 50–60 Hz, 70 W. Do Ø 26 mm s ohýbacími segmentami, s držiakom šmykádiel H-S Ø 10–26 mm so šmykádlami. Do Ø 32 mm s ohýbacími segmentami, s 2 držiakmi šmykádiel Ø 10–26 mm a Ø 32 mm so šmykádlami. V kufrí systému XL-Boxx.

Mäkké medené rúrky ai.

#### Set 12 + 15 + 18 + 22

Obj.č. 153410 RX220 € 1 530,-

Vrstvené rúrky ai.

#### Set 16 + 18 + 20 + 25/26 + 32

Obj.č. 153417 R220 € 1 750,-

Vrstvené rúrky, mäkké medené rúrky ai.

#### Set 10 + 12 + 14 + 15 + 16 + 17 + 18 + 20 + 22 + 25/26 + 32,

¾ + ½ + ⅝ + ⅜ + ⅞"

Obj.č. 153418 RX220 € 1 970,-

#### Hydro-Swing 22 V Basic-Pack\IP

Bez akumulátora, bez rýchlonabíjačky.

Bez ohýbacích segmentov, bez držiakov šmykádiel.

V kufrí systému XL-Boxx.

Obj.č. 153402 R22 € 860,-

€ **1 269,-**

€ **1 439,-**

€ **1 579,-**

€ **739,-**

#### REMS Hydro-Swing 22 V INOX

REMS Hydro-Swing 22 V s ohýbacími segmentami z hliníka, zvlášť tiež pre

Geberit Mapress Edelstahl (EN 10088, 1.4401),

Geberit Mapress Edelstahl (EN 10088, 1.4521, bez niklu),

Geberit Mapress C-Stahl (EN 10305-3, 1.0034 (E195)),

Viega Sanpress (EN 10088, 1.4401),

Viega Prestabo (EN 10305-3, 1.0308 (E235)).

Rúrky systémov s lisovanými tvarovkami z nehrdzavejúcej ocele, mäkké medené rúrky ai.

#### Set 15+18+22

Obj.č. 153419 R220 € 1 640,-

€ **1 329,-**

\*Okolité teplota cca 20°C.

## REMS Swing – ohýbajte rúrky tam, kde budú položené do Ø 32 mm.

Super rýchla práca vďaka praktickej multifunkčnej páke pre rýchly posun vpred a vzad. Ozubený hrebeň z kalenej ocele.



Info



Kvalitný nemecký výrobok



#### REMS Swing

Jednoručná ohýbačka rúrok Ø 10–32 mm, Ø ¼–¾", do 90°. Mäkké medené rúrky Ø 10–22 mm, Ø ¼–¾", s ≤ 1 mm, mäkké opláštene medené rúrky Ø 10–18 mm, Ø ¼–¾", s ≤ 1 mm, mäkké opláštene uhlíkové oceleové rúrky systémov s lisovanými tvarovkami Ø 12–18 mm, s ≤ 1,2 mm, mäkké presné oceleové rúrky Ø 10–18 mm, s ≤ 1 mm, vrstvené rúrky Ø 14–32 mm. Do Ø 26 mm s pohonom ohýbačky, ohýbacími segmentami, unášačom šmykádiel S Ø 10–26 mm so šmykádlami, v pevnom kufrí z oceleového plechu / kufrí. Do Ø 32 mm s pohonom ohýbačky, ohýbacími segmentami, 2 unášačmi šmykádiel Ø 10–26 mm a Ø 32 mm so šmykádlami, v pevnom kufrí.

Medené rúrky ai.

#### Set 12 + 15 + 18 + 22

Obj.č. 153025 R € 396,-

€ **299,-**

Vrstvené rúrky ai.

#### Set 14 + 16 + 18 + 20 + 25/26

Obj.č. 153022 R € 414,-

€ **319,-**

Vrstvené rúrky ai.

#### Set 16 + 18 + 20 + 25/26 + 32

Obj.č. 153023 R € 670,-

€ **529,-**

Pre vrstvené rúrky Uponor Uni Pipe PLUS Ø 16–32 mm

#### REMS Swing UP Set 16 + 20 + 25 + 32

S pohoným zariadením UP, ohýbacími segmentmi UP s menšími polomerami ohybu, unášač šmykádiel UP Ø 16–32 mm so šmykádlami, v pevnom kufrí z oceleového plechu.

Obj.č. 153030 R € 610,-

€ **479,-**

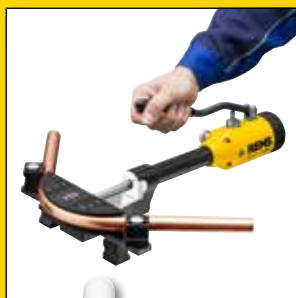

Kvalitný nemecký výrobok



## REMS Hydro-Swing – ľahká práca bez námahy vďaka olejovému hydraulickému prevodu sily. Ideálny pre vrstvené rúrky do Ø 32 mm.

Tiež pre nerezové ocelové rúrky do Ø 22 mm.

### REMS Hydro-Swing

Olejová hydraulická ručná ohýbačka Ø 10–32 mm, Ø 3/8–7/8", do 90°. Mäkké medené rúrky Ø 10–22 mm, Ø 3/8–7/8", s ≤ 1 mm, mäkké opláštene medené rúrky Ø 10–18 mm, Ø 3/8–5/8", s ≤ 1 mm, rúrky systémov s lisovanými tvarovkami z mäkkej C-oceli opláštene Ø 12–18 mm, s ≤ 1,2 mm, mäkké presné ocelové rúrky Ø 10–18 mm, s ≤ 1,5 mm, vrstvené rúrky Ø 14–32 mm. Do Ø 26 mm s pohonom, ohýbacími segmentami, s držiakom šmýkadiel H-S Ø 10–26 mm so šmýkadlami, v pevnom kufri. Do Ø 32 mm s pohonom, ohýbacími segmentami, s 2 držiakmi šmýkadiel Ø 10–26 mm a Ø 32 mm so šmýkadlami, v pevnom kufri.

Mäkké medené rúrky ai.

#### Set 12 + 15 + 18 + 22

Obj.č. 153525 RX € 770,-

Vrstvené rúrky ai.

#### Set 16 + 18 + 20 + 25/26 + 32

Obj.č. 153523 R € 890,-

Vrstvené rúrky, mäkké medené rúrky ai.

#### Set 10 + 12 + 14 + 15 + 16 + 17 + 18 + 20 + 22 + 25/26 + 32, 3/8 + 1/2 + 5/8 + 3/4 + 7/8"

Obj.č. 153528 RX € 950,-

€ 599,-

€ 669,-

€ 769,-

### REMS Hydro-Swing INOX

REMS Hydro-Swing s ohýbacími segmentami z hliníka, zvlášť tiež pre Geberit Mapress Edelstahl (EN 10088, 1.4401), Geberit Mapress Edelstahl (EN 10088, 1.4521, bez niklu), Geberit Mapress C-Stahl (EN 10305-3, 1.0034 (E195)), Viega Sanpress (EN 10088, 1.4401), Viega Prestabo (EN 10305-3, 1.0308 (E235)).

Rúrky systémov s lisovanými tvarovkami z nehrdzavejúcej ocele, mäkké medené rúrky ai.

#### Set 15 + 18 + 22

Obj.č. 153510 R € 860,-

€ 659,-



Kvalitný nemecký výrobok



3-nohy podstavec (príslušenstvo)



## REMS Python – ušetríte drahé tvarovky. Super ľahké ohýbanie do Ø 2", Ø 75 mm.



### REMS Python

Olejová hydraulická ručná ohýbačka pre rozmerovo presné ohýbanie rúr do 90°. Ocelové rúry EN 10255 Ø 3/8 - 2", vrstvené rúry Ø 32 - 75 mm. Pohonné zariadenie s držiakom šmýkadiel, vrchným držiakom klzných valčekov so stranovo posuvnou doskou pre klzné valčeky, 2 klznými valčekmi, s ohýbacími segmentami St popr. V.

Ocelové rúry

#### Set St 3/8 + 1/2 + 3/4 + 1 + 1 1/4"

Obj.č. 590020 R € 1 850,-

Ocelové rúry

#### Set St 1/2 + 3/4 + 1 + 1 1/4 + 1 1/2 + 2"

Obj.č. 590021 R € 1 990,-

Vrstvené rúry

#### Set V 40 + 50 + 63 mm

Obj.č. 590022 R € 1 880,-

#### 3-nohy podstavec

Obj.č. 590150 R

#### Ohýbací segment a šmýkadlá 75 mm

Obj.č. 590063 R

€ 1 449,-

€ 1 599,-

€ 1 529,-

€ 185,-

€ 780,-

## REMS Curvo / REMS Curvo 22 V – ohýbanie rúrok bez vrások do Ø 40 mm, 180°.

### REMS Curvo – Ohýbať, miesto drahých tvaroviek!

REMS Curvo sa už po niekoľkých málo ohyboch zaplatí.

Bez zveráku.

Bez nastavovania okamžite použiteľná.



Info



1000 W – len 8 kg  
Kvalitný nemecký výrobok

### REMS Curvo

Elektrická ohýbačka rúrok Ø 10–40 mm, Ø ¼–1¾", do 180°. Tvrdé, polotvrde, mäkké medené rúry, i tenkostenné, Ø 10–35 mm, Ø ¾–1¾", mäkké opláštené medené rúry, i tenkostenné, Ø 10–18 mm, hrubostenné medené rúry K65 pre chladiacu a klimatizačnú techniku EN 12735-1 Ø ¾–1¾", rúry systémov s lisovanými tvarovkami z nehrdzavejúcej ocele Ø 12–28 mm, C-oceli, tiež opláštené, Ø 12–28 mm, mäkké presné ocelové rúry Ø 10–28 mm, ocelové rúry EN 10255 Ø ¼–¾", elektroinštalačné rúry EN 50086 Ø 16–32 mm, vrstvené rúry Ø 14–40 mm a ďalšie. Pohonný stroj s prevodmi nevyžadujúcimi údržbu s bezpečnostnou klznou trecou spojku, univerzálnym motorom 230 V, 50–60 Hz, 1000 W, plynulým, elektronickým bezpečnostným spínačom, pravým a ľavým chodom. Rýchly a plazivý chod pre rozmerovo presné ohýbanie. Nástrčný čap. Ohýbacie segmenty a šmýkadlá<sup>1)</sup>. V pevnom kufri z ocelového plechu.

REMS Curvo	Obj.č.	€	Akcia €
Set 15 + 18 + 22	580026 R220	1 920,00	<b>1 609,00</b>
Set 15 + 22 + 28	580040 R220	2 150,00	<b>1 819,00</b>
Set 15 + 18 + 22 + 28	580036 R220	2 270,00	<b>1 889,00</b>



\* Okolité teplota cca 20°C.

### REMS Curvo 22 V – Mobilná, ľahká, ľahko ovládateľná.

Ohýbať, miesto drahých tvaroviek! REMS Curvo 22 V sa už po niekoľkých málo ohyboch zaplatí. Bez zveráku. Bez nastavovania okamžite použiteľná. Akumulátor Li-Ion 21,6 V, 5,0 Ah, pre 90 ohybov nehrdzavejúcej ocele rúry systémov s lisovanými tvarovkami Ø 22 mm na jedno nabitie akumulátora<sup>2)</sup>.



Info



len 8,5 kg  
Kvalitný nemecký výrobok



### REMS Curvo 22 V

Akumulátorová ohýbačka rúrok Ø 10–40 mm, Ø ¼–1¾", do 180°. Tvrdé, polotvrde, mäkké medené rúry, i tenkostenné, Ø 10–28 mm, Ø ¾–1¾", mäkké opláštené medené rúry, i tenkostenné, Ø 10–18 mm, hrubostenné medené rúry K65 pre chladiacu a klimatizačnú techniku EN 12735-1 Ø ¾–1¾", rúry systémov s lisovanými tvarovkami z nehrdzavejúcej ocele Ø 12–28 mm, C-oceli, tiež opláštené, Ø 12–28 mm, mäkké presné ocelové rúry Ø 10–28 mm, ocelové rúry EN 10255 Ø ¼–¾", elektroinštalačné rúry EN 50086 Ø 16–25 mm, vrstvené rúry Ø 14–40 mm a ďalšie. Pohonný stroj s prevodmi nevyžadujúcimi údržbu s bezpečnostnou klznou trecou spojku, osvedčeným akumulátorovým motorom 21,6 V, plynulým, elektronickým bezpečnostným spínačom, pravým a ľavým chodom. Rýchly a plazivý chod pre rozmerovo presné ohýbanie. Kontrola stavu stroja s ochranou proti preťaženiu, sledovanie teploty, kontrola stavu nabitia. Akumulátor Li-Ion 21,6 V, 5,0 Ah, rýchlonabíjačka 100–240 V, 50–60 Hz, 90 W. Nástrčný čap. Ohýbacie segmenty a šmýkadlá<sup>1)</sup>. V pevnom kufri z ocelového plechu.

REMS Curvo 22 V	Obj.č.	€	Akcia €
Set 15 + 18 + 22	580051 R220	2 800,00	<b>2 119,00</b>
Set\IP 15 + 18 + 22 Bez akumulátora, bez rýchlonabíjačky.	580091 R22	2 120,00	<b>1 819,00</b>
Set 15 + 22 + 28	580059 R220	2 960,00	<b>2 299,00</b>
Set 15 + 18 + 22 + 28	580053 R220	3 080,00	<b>2 379,00</b>
Set\IP 15 + 18 + 22 + 28 Bez akumulátora, bez rýchlonabíjačky.	580092 R22	2 470,00	<b>2 069,00</b>

### Držiak prístroja 3B

výškovo nastaviteľný, 3 nohy  
Obj.č. 586100 R € 269,-

€ **159,-**

<sup>1)</sup> REMS Curvo/Curvo 22 V Set sa dodáva s ohýbacími segmentami a šmýkadlami s vždy najmenším polomerom, viď. Katalóg.

## REMS Curvo 50 – ohýbanie veľkých rúr bez vrások do Ø 50 mm, 90°.



Info

Bez zveráku.

Bez nastavovania okamžite použiteľná.

### REMS Curvo 50 Basic-Pack

Elektrická ohýbačka rúrok Ø 10–50 mm, do 90°. Ocelové rúry EN 10255 Ø ¼–1¼", nehrdzavejúce ocelové rúry EN ISO 1127, EN 10217-7, Ø ½–1¼", s ≤ 2,6 mm, tvrdé, polotvrde, mäkké medené rúry, Ø 10–42 mm, tenkostenné medené rúry Ø 10–35 mm, hrubostenné medené rúry K65 pre chladiacu a klimatizačnú techniku EN 12735-1 Ø ¾–1¾", rúry systémov s lisovanými tvarovkami z nehrdzavejúcej ocele Ø 12–42 mm, C-oceli Ø 12–42 mm, C-oceli opláštené Ø 12–28 mm, vrstvené rúry Ø 14–50 mm a ďalšie. Pohonná jednotka s prevodmi nevyžadujúcimi údržbu s bezpečnostnou klznou trecou spojku, univerzálnym motorom 230 V, 50–60 Hz, 1000 W, plynulým, elektronickým bezpečnostným spínačom, pravým a ľavým chodom. Štvorhranný unášač 35–50, podpera 35–50 (pre ohýbacie segmenty a šmýkadlá Ø 35 R 100, Ø 42 R 140, Ø 50 R 135, Ø 1" R 100, Ø 1¼" R 140), nástrčný čap. V pevnej transportnej debni. Obj.č. 580110 R220 € 3 830,-

€ **3 269,-**

### Štvorhranný unášač 10–40, podpera 10–40

pre ohýbacie segmenty a šmýkadlá REMS Curvo, REMS Curvo 22 V, REMS Sinus, pozri tabuľku.

Obj.č. 582120 R

€ **334,-**



1000 W

Kvalitný nemecký výrobok





## REMS Herkules XL 12" – Super stabilný pre rúry do 12".

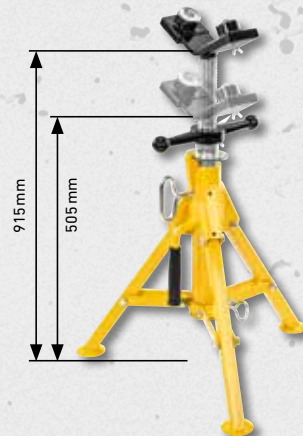

### REMS Herkules XL 12"

Výškovo nastaviteľná, sklopná podpera materiálu na rúry, plný materiál, Ø 1¼–12", Ø 42–324 mm. Nosnosť ≤ 450 kg. V kartóne.  
Obj.č. 120125 R € 399,-

€ **299,-**

## REMS Aquila 3B

Prenosná stanica pre opracovanie rúrok.  
Bezpečné upínanie rúrok do 6". Kdekoľvek.



Ø 10–165 mm, ¼–6"



### REMS Aquila 3B

Stanica pre opracovanie rúrok s refazovým upínacím zverákom na rúry pre upínanie rúrok, plného materiálu, Ø 10–165 mm, Ø ¼–6". Pracovná doska s integrovaným refazovým upínacím zverákom s dvojitou upínacou čelistou, podporou rúrok, držiakmi nástrojov, 3 ohýbacími prípravkami pre ohýbanie rúrok Ø 10–26 mm, Ø ¼–¾", upínacou hlavou. Skladací trojnohý podstavec s odkladacou doskou. Nosnosť ≤ 450 kg. V kartóne.  
Obj.č. 120270 R € 590,-

€ **459,-**

## REMS Aquila WB

Bezpečné upínanie rúrok do 6".



Ø 10–165 mm, ¼–6"

Kvalitný nemecký výrobok

### REMS Aquila WB

Vysoko kvalitný refazový upínací zverák na upínanie rúrok, plného materiálu, Ø 10–165 mm, Ø ¼–6". Základná doska s integrovaným refazovým upínacím zverákom pre upínanie rúrok s dvojitou upínacou čelistou, podporou rúrok, ohýbacími prípravkami. Na pracovný stôl. V kartóne.  
Obj.č. 120250 R € 342,-

€ **269,-**



Pracovná doska 1100 × 700 × 26 mm  
Pracovná výška 800 mm  
Hmotnosť 28 kg  
Nosné zafatzenie ≤ 300 kg

Pracovná doska 800 × 600 × 22 mm  
Pracovná výška 800 mm  
Hmotnosť 23 kg  
Nosné zafatzenie ≤ 300 kg

## REMS Jumbo – ľahko prenosný a ľahký. Bleskurýchlo postavený a zložený.



### REMS Jumbo

Składací pracovný stôl s lomeným pákovým uzáverom. Pracovná doska podľa DIN 68 705. V kartóne.  
Obj.č. 120200 R € 490,-

€ **409,-**

### REMS Jumbo E

Składací pracovný stôl s lomeným pákovým uzáverom. Pracovná doska podľa DIN 68 705. V kartóne.  
Obj.č. 120240 R € 319,-

€ **239,-**



Info

## REMS Spezial – vysoko legovaná závitorezná látka.

Na báze minerálneho oleja, umývateľná vodou.

### REMS Spezial 5 l bandaska

Obj.č. 140100 R € 82,30

€ **64,90**

### REMS Spezial 600 ml sprej

Obj.č. 140105 R € 25,70

€ **20,90**

Kvalitný nemecký výrobok



Info

## REMS Sanitol – bezminerálna závitorezná látka.

Úplne rozpustná vo vode. Bez minerálneho oleja, bez etanolu. Ku kontrole vypláchnutia sfarbený do červena. Vynikajúca ochrana proti korózii.

### REMS Sanitol 5 l bandaska

Obj.č. 140110 R € 192,-

€ **151,90**

### REMS Sanitol 600 ml sprej

Obj.č. 140115 R € 37,40

€ **28,90**



W1.303



7808-649

## REMS eva – inštalátérova závitnica.



Info

Zvlášť ľahké narezávanie a rezanie závitov vďaka presnému prevedeniu závitoreznej hlavy, závitových čelustí a krytu ako kompaktnej jednotky. Páka račne z ocele, potiahnutá silným plastom.



Kvalitný nemecký výrobok

### REMS eva Set R ½+¾+1+1¼

Ručná závitnica s rýchlomyeniteľnými závitoreznými hlavami ½-2", 16-50 mm, skrutkové závitky 6-30 mm, ¼-1". Pre pravotočivé a ľavotočivé závitky. 1 páková račňa pre celý rozsah rezania. Rýchlomyeniteľné závitorezné hlavy R ½-¾-1-1¼ s reznými čelustami pre rúrkové kuželové závitky podľa ISO 7-1, EN 10226 (DIN 2999, BSPT) R pravotočivé. V pevnom kufri z oceleového plechu.

Obj.č. 520015 € 550,-

€ **399,-**

### REMS eva Set R ½+¾+1+1¼+1½+2

Ručná závitnica s rýchlomyeniteľnými závitoreznými hlavami R ½-¾-1-1¼-1½-2. V pevnom kufri z oceleového plechu.

Obj.č. 520017 € 760,-

€ **589,-**



## Rýchlomyeniteľné závitorezné hlavy REMS S



Info

Riešenie na ťažko prístupných miestach, napr. vo výlomoch múrov, na odkrytých rúrkach, v šachtách. Prídavné, precízne rúrkové vedenie na strane krytu pre perfektné vystredenie rúrky a ľahké narezávanie.



Kvalitný nemecký výrobok

### Závitorezné hlavy REMS S Set R ¾+½+¾"

Rýchlomyeniteľné závitorezné hlavy S, predĺženie 300 mm.

V pevnom kufri z oceleového plechu.

Obj.č. 520025 R € 620,-

€ **559,-**





## REMS Amigo / REMS Amigo 2 / REMS Amigo 22 V – Elektrická zavitnica s rýchlovymeniteľnými zavitoreznými hlavami.



REMS Amigo  
1200 W – len 3,5 kg



Info

Kvalitný nemecký výrobok



REMS Amigo 2  
1700 W – len 6,5 kg



Info



REMS Amigo 22 V  
500 W – len 5,6 kg



Info



Označenie	Rýchlovymeniteľné zavitorezné hlavy REMS eva	Obj.č.	€	REMS Amigo 2 Set + REMS Aquila 3B Hodnota € 2 510,-	Akcia €
<b>REMS Amigo Set R ½ + ¾ + 1 + 1¼</b> Na rúrkové závity ½–1¼", 16–40 mm, skrutkové závity 6–30 mm, ¼–1". Na pravé a ľavé závity. V pevnom kufrí z oceleového plechu.	Pre kónické rúrkové závity ISO 7-1, EN 10226 (DIN 2999, BSPT) R ½-¾-1-1¼ pravé.	530020 R220	1 220,00		<b>959,00</b>
<b>REMS Amigo 2 Set R ½ + ¾ + 1 + 1¼ + 1½ + 2</b> Na rúrkové závity ½–2", 16–50 mm, skrutkové závity 6–30 mm, ¼–1". Na pravé a ľavé závity. V pevnom kufrí z oceleového plechu.	Pre kónické rúrkové závity ISO 7-1, EN 10226 (DIN 2999, BSPT) R ½-¾-1-1¼-1½-2 pravé.	540020 R220	1 920,00		<b>1 499,00</b>
<b>REMS Amigo 2 Set R ½ + ¾ + 1 + 1¼ + 1½ + 2</b> Na rúrkové závity ½–2", 16–50 mm, skrutkové závity 6–30 mm, ¼–1". Na pravé a ľavé závity. V pevnom kufrí z oceleového plechu.	Pre kónické rúrkové závity ISO 7-1, EN 10226 (DIN 2999, BSPT) R ½-¾-1-1¼-1½-2 pravé.	540020 R220	1 920,00	540X01 R220	<b>1 869,00</b>
<b>REMS Amigo 22 V Set R ½ + ¾ + 1</b> Pre rúrkové závity ½–1", 16–32 mm, skrutkové závity 6–30 mm, ¼–1". Pre pravé aj ľavé závity. V pevnom kufrí z oceleového plechu.	Pre kónické rúrkové závity ISO 7-1, EN 10226 (DIN 2999, BSPT) R pravé príp. pre závity pre elektroinštalčné rúrky EN 60423 M.	530015 R220	2 120,00		<b>1 639,00</b>
<b>REMS Amigo 22 V Set IP R ½ + ¾ + 1</b> Pre rúrkové závity ½–1", 16–32 mm, skrutkové závity 6–30 mm, ¼–1". Pre pravé aj ľavé závity. Ako Obj.č. 530015, bez akumulátora, bez rýchlonabíjačky. V pevnom kufrí z oceleového plechu.	Pre kónické rúrkové závity ISO 7-1, EN 10226 (DIN 2999, BSPT) R pravé príp. pre závity pre elektroinštalčné rúrky EN 60423 M.	530017 R22	1 600,00		<b>1 249,00</b>

Kvalitný nemecký výrobok



Info

### REMS Tornado – trieda sama o sebe.

Automatické upínacie skľučovadlo.  
Univerzálna automatická zavitorezná hlava.  
Automatické chladenie a mazanie.

#### REMS Tornado 2000

Zavitorezný stroj pre rúrkové závity (1/16) ½–2", 16–63 mm, skrutkové závity (6)10–60 mm, ¼–2". Pohonná jednotka s prevodmi nevyžadujúcimi údržbu, nožný bezpečnostný spínač s núdzovým vypínačom, 2 automatické skľučovadla, automatické mazanie a chladenie. Zo sadou náradia, ktoré tvorí univerzálna automatická zavitorezná hlava pre všetky závity, tiež dlhé závity, automaticky sa otvárajúca, s automatickou dĺžkou závitú pre kónické závity, zavitorezná čelusta pre rúrkové závity kónické ISO 7-1, DIN EN 10226 (DIN 2999, BSPT) R ½–¾" a R 1–2" pravé. Odrezávač rúrok, zariadenie pre vnútorné odhrotovanie rúrok, prítláčna páka. Výškovo nastaviteľná podpera pre podkladanie materiálu. Možnosť výberu z 3 motorov. Pre-nosné prevedenie na 3 rúrkových nohách, s odnímateľnou veľkou vaňou na olej a nádobou na triesky. Prevedenie T s integrovanou, ešte väčšou vaňou na olej a nádobou na triesky, na pracovný stôl, podstavec alebo pojazdný podvozok s miestom na odkladanie materiálu. V kartóne.  
Obj.č. 340200 R220 € 5 130,-

€ **3799,-**

S univerzálnou automatickou závitoreznou hlavou, automaticky sa otvárajúcou.



Info

Kvalitný nemecký výrobok

Zvlášť ľahké zarezanie.



Podstavec pojazdný a sklopný (príslušenstvo)

## REMS Magnum - kompaktný stroj do 2".

### REMS Magnum 2000 L-T

Závitorezný stroj pre rúrkové závit (1/16) 1/8-2", 16-63 mm, skrutkové závit (6) 8-60 mm, 1/2-2". Pohonná jednotka s prevodmi nevyžadujúcimi údržbu, nožný bezpečnostný spínač s núdzovým vypínačom, osvedčené rýchlopínacie samozosilujúce skľučovadlo, zadné ustredovacie skľučovadlo, automatické mazanie a chladenie. So sadou náradia, ktoré tvorí univerzálna automatická závitorezná hlava pre všetky závit, tiež dlhé závit, automaticky sa otvárajúca, s automatikou dĺžky závit pre kónické závit, závitorezná čeluste pre rúrkové závit kónické ISO 7-1, EN 10226 (DIN 2999, BSPT.) R 1/2-3/4" a R 1-2" pravé, rezák rúrok, zariadenie na vnútorné odhrotenie rúrok, prítláčna páka. Plocha pre odkladanie náradia. Ľahké prevedenie L-T s odnímateľnou veľkou vaňou na olej a nádobou na triesky. Univerzálny motor 230 V, 50-60 Hz, 1700 W. 53 min<sup>-1</sup>. Pre pracovný stôl, podstavec, pojazdný a sklopný podstavec alebo pojazdný podstavec s podperou materiálu. V kartóne. Obj.č. 340226 R220 € 5 190,-

€ **3939,-**

Podstavec

Obj.č. 344105 R

€ 320,-

Pojazdný podvozok

Obj.č. 344100 R

€ 550,-

Podstavec pojazdný a sklopný

Obj.č. 344150 R

€ 780,-

S univerzálnou automatickou závitoreznou hlavou, automaticky sa otvárajúcou.



Info

Kvalitný nemecký výrobok

Zvlášť ľahké zarezanie.



Pojazdný podvozok (príslušenstvo)

## REMS Magnum – superstroj do 3". Dokonale okrúhly a čistý závit do 3" vďaka 5 závitorezným čelustiam.

### REMS Magnum 3000 L-T

Závitorezný stroj na rúrkové závit (1/16) 1/2-3", 16-63 mm, skrutkové závit (6) 18-60 mm, 1/2-2". S prevodmi nevyžadujúcimi údržbu, bezpečnostným nožným spínačom s núdzovým vypínaním, osvedčeným, samozosilujúcim rýchlopínacím rázovým skľučovadlom, zadným ustredovacím skľučovadlom a automatickým mazaním a chladením. Kompletný stroj so sadou náradia 1/16-2" a 2 1/2-3", ktorú tvorí vždy univerzálna závitorezná hlava pre všetky druhy závitov, taktiež dlhé závit, automaticky sa otvárajúca, s automatikou dĺžky závit pre kónické závit, závitorezná čeluste na kónické rúrkové závit ISO 7-1, EN 10226 (DIN 2999, SPT) R pravé, rezákom na rúrky, zariadením na odstraňovanie vnútorného otrepu, prítláčnou pákou. Plocha na odkladanie nástrojov. Ľahké prevedenie L-T s odnímateľnou, veľkou vaňou na olej a nádobou na triesky. Univerzálny motor 230 V, 50-60 Hz, 1700 W. 23 min<sup>-1</sup>. Pre pracovný stôl, podstavec, pojazdný a sklopný podstavec alebo pojazdný podstavec s podperou materiálu. V kartóne. Obj.č. 380309 R220 € 7 620,-

€ **5879,-**

Podstavec pozri Magnum 2000 L-T.

S univerzálnou automatickou závitoreznou hlavou, automaticky sa otvárajúcou.



Info

Kvalitný nemecký výrobok

Zvlášť ľahké zarezanie.



Pojazdný podvozok (príslušenstvo)

## REMS Magnum – superstroj do 4". Dokonale okrúhly a čistý závit do 4" vďaka 6 závitorezným čelustiam.

### REMS Magnum 4000 L-T

Závitorezný stroj na rúrkové závit (1/16) 1/2-4", 16-63 mm, skrutkové závit (6) 18-60 mm, 1/2-2". S prevodmi nevyžadujúcimi údržbu, bezpečnostným nožným spínačom s núdzovým vypínaním, osvedčeným, samozosilujúcim rýchlopínacím rázovým skľučovadlom, zadným ustredovacím skľučovadlom a automatickým mazaním a chladením. Kompletný stroj so sadou náradia 1/16-2" a 2 1/2-4", ktorú tvorí vždy univerzálna závitorezná hlava pre všetky druhy závitov, taktiež dlhé závit, automaticky sa otvárajúca, s automatikou dĺžky závit pre kónické závit, závitorezná čeluste na kónické rúrkové závit ISO 7-1, EN 10226 (DIN 2999, SPT) R pravé, rezákom na rúrky, zariadením na odstraňovanie vnútorného otrepu, prítláčnou pákou. Plocha na odkladanie nástrojov. Ľahké prevedenie L-T s odnímateľnou, veľkou vaňou na olej a nádobou na triesky. Univerzálny motor 230 V, 50-60 Hz, 1700 W. 23 min<sup>-1</sup>. Pre pracovný stôl, podstavec, pojazdný a sklopný podstavec alebo pojazdný podstavec s podperou materiálu. V kartóne. Obj.č. 380444 R220 € 8 550,-

€ **7319,-**

Podstavec pozri Magnum 2000 L-T.

## REMS Collum – Elektricky válcovať obvodové drážky do 12".

### REMS Collum

Zariadenie na výrobu obvodových drážok valcováním k drážkovaniu rúrok pre systémy rúrkových spojení DN 25–300, 1–12". Zariadenie na výrobu obvodových drážok valcováním, ručná hydraulická pumpa, integrovaný nastavovací kotúčik na automatický doraz hĺbky drážky, 1 pár drážkovacích valcov (tlačný a protitlačný valec) 2–6", šesťhranný kľúč. 3 pohonné stroje na výber, s prevodmi pracujúcimi bez údržby, univerzálnym motorom so silným ťahom, bezpečnostným spínačom. Pre pracovný stôl, podstavec alebo pojazdný podstavec. V kartóne.

### REMS Collum

Univerzálny motor 230 V, 50–60 Hz, 1200 W, ochrana proti preťaženiu. 29 min<sup>-1</sup>.  
Obj.č. 347006 R220 € 3 040,-

### REMS Collum 2

Univerzálny motor 230 V, 50–60 Hz, 1700 W. 28 min<sup>-1</sup>.  
Obj.č. 347008 R220 € 3 410,-

### REMS Collum 2 Compact

Univerzálny motor 230 V, 50–60 Hz, 1200 W, ochrana proti preťaženiu. 26 min<sup>-1</sup>.  
Obj.č. 347009 R220 € 3 410,-

€ **2749,-**

€ **3069,-**

€ **3069,-**

Podstavec a materiálová podpora pozri nižšie.



Info

Pojazdný podvozok (príslušenstvo)

REMS Herkules 3B (príslušenstvo)

Kvalitný nemecký výrobok

## REMS Collum 22 V – Elektricky válcovať obvodové drážky do 12". Mobilný, rýchly, hospodárny.

Akumulátor Li-Ion 21,6 V, 9,0 Ah, pre ca. 23 drážok DN 100/4" na jedno nabitie akumulátora.

### REMS Collum 22 V

Akumulátorový stroj na výrobu obvodových drážok valcováním k drážkovaniu rúrok pre systémy rúrkových spojení DN 25–300, 1–12". Zariadenie na výrobu obvodových drážok valcováním, ručná hydraulická pumpa, integrovaný nastavovací kotúčik na automatický doraz hĺbky drážky, 1 pár drážkovacích valcov (tlačný a protitlačný valec) 2–6", šesťhranný kľúč. Pohonná jednotka s bezúdržbovou prevodovkou, výkonným akumulátorovým motorom 21,6 V, 500 W, bezpečnostným krokovacím spínačom. Právý a ľavý chod, kontrola stavu stroja s ochranou proti preťaženiu, sledovanie teploty, kontrola stavu nabitia. Akumulátor Li-Ion 21,6 V, 9,0 Ah, rýchlonabíjačka 100–240 V, 50–60 Hz, 90 W. Oporná vidlica pre oba smery otáčania. Pre pracovný stôl, podstavec alebo pojazdný podstavec. V kartóne.  
Obj.č. 347005 R220 € 4 120,-

€ **3789,-**

### Sada príslušenstva 1

obsahujúca podstavec a REMS Herkules 3B  
Obj.č. 120X01 R € 610,-

€ **489,-**

### Sada príslušenstva 4

obsahujúca pojazdný podvozok a REMS Herkules 3B  
Obj.č. 120X04 R € 760,-

€ **599,-**



Info

Pojazdný podvozok (príslušenstvo)

REMS Herkules 3B (príslušenstvo)

Kvalitný nemecký výrobok

### Podstavec

Obj.č. 849315 R € 239,-

### Pojazdný podvozok

Obj.č. 849310 R € 388,-

### REMS Herkules 3B

Podpera materiálu, výškovo nastaviteľná, pre rúry DN 25–150, Ø 1–6"

Obj.č. 120120 R € 368,-

## REMS zařízení na výrobu obvodových drážek valcováním – kompaktní – univerzální. Posuv tlačného válce olejovo-hydraulickým tlakovým válcem.



Info



Kvalitný nemecký výrobok

### REMS zařízení na výrobu drážek valcováním

Drážkovací zařízení na drážkování trubek pro systémy trubkových spojení DN 25–300, 1–12". Zařízení na výrobu drážek valcováním, ruční hydraulická pumpa, integrovaný, stupňovitý nastavovací kotouček pro automatický doraz hloubky drážky. 1 pár drážkovacích válců (tlačný válec, protitlačný válec) 2–6", šestihřanný klíč. Pro REMS Amigo, REMS Amigo 2, REMS Amigo 2 Compact, REMS Tornado a REMS Magnum nebo stroje k řezání závitů jiných značek. V kartonu.  
Obj.č. 347000 R € 2 470,-

€ **2149,-**

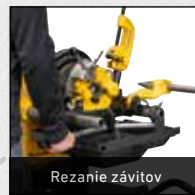

Rezanie závitov



Jednoduché pripojenie + upevnenie na mieste

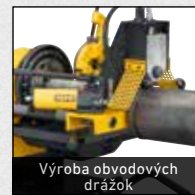

Výroba obvodových drážok

S rýchlýmenným zariadením

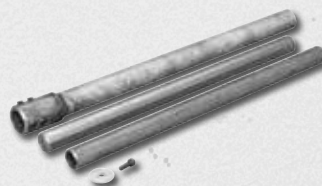

### Zariadenie na rýchlu výmenu

Rýchlovýmenné zariadenie na pohon zariadenia na drážkovanie valcov REMS so strojmi na rezanie závitov REMS Magnum bez demontáže súpravy nástrojov a plastovej hadice na rezanie závitov, ako príslušenstvo. Bleskové prepínanie medzi rezaním závitov a drážkováním valcov pre flexibilnú a efektívnu prácu.  
Obj.č. 347115 R € 274,-

€ **274,-**

## REMS Picus S1 – cenovo výhodná alternatíva



Info



## ... teraz s vŕtacím stojanom REMS Simplex 2

Robustný, ľahko ovládateľný vŕtací stojan k jadrovému vŕtaniu do  $\varnothing$  200 mm. Vŕtací stĺp zo 4-hranného oceľového profilu  $\varnothing$  50 mm, pevného v ohybe a krute, spevneného za studena, s extra malými toleranciami, pre vedenie posuvových saní bez vibrácií.

### REMS Picus S1 Basic-Pack

Elektrická diamantová jadrová vŕtačka pre jadrové vŕtanie v betóne, železobetóne do  $\leq \varnothing$  102 (132) mm, murive a iných materiáloch do  $\leq \varnothing$  162 mm. K vŕtaniu na sucho alebo s výplachom, vedené ručne alebo s vŕtacím stojanom. Pohonný stroj s vonkajším pripojovacím závitom UNC 1¼ vonkajším, G ½ vnútorným pre vŕtacie korunky, prevody nevyžadujúce údržbu, s bezpečnostnou klznou trecou spojkou, univerzálnym motorom 230 V, 50–60 Hz, 1850 W. Viacúčelová elektronika s pozvoľným rozbehom, obmedzením voľnobežných otáčok, poistkou proti preťaženiu, ochranou proti zablokovaniu. Dotykový spínač s aretáciou. Osobný ochranný spínač (PRCD). Otáčky vŕtacieho vretena pri zatažení 580 min<sup>-1</sup>. Zariadenie na prívod vody s nastaviteľným uzatváracím ventilom a rýchlo spojku s možnou blokáciou prietoku vody a hadicovou prípojkou ½". Protismerový držiak. Navráťacia pomôcka G ½ UDKB s vŕtákom  $\varnothing$  8 mm, šesťhranný nástrčný kľúč SW 3. Jednostranný kľúč SW 32. V pevnom kufri z oceľového plechu.

Obj.č. 180010 R220 € 1 800,-

€ **1 239,-**

### REMS Picus S1 Set Simplex 2

Ako Obj.č. 180010, avšak s vŕtacím stojanom REMS Simplex 2 vrátane upevňovacej sady pre murivo a betón. Bez diamantových jadrových vŕtácich korúnok.

Obj.č. 180032 R220 € 2 920,-

€ **2 019,-**

### Speed-Regulation (Patent EP 2 085 191)

K regulácii použitá tachometrová elektronika udržuje predvolený počet otáčok konštantný i pri zaťažení.



Kvalitný nemecký výrobok

## Jeden systém – 4 použitia!

Ideálny pre inštalatérov. ... teraz s vŕtacím stojanom REMS Titan – pre najvyššie nároky. Pre jadrové vŕtanie do  $\varnothing$  300 mm.



Info

### REMS Picus SR Set Titan

Elektrická diamantová jadrová vŕtačka s reguláciou rýchlosti. Pre jadrové vŕtanie v betóne, železobetóne do  $\leq \varnothing$  162 (200) mm, murive a iných materiálov do  $\leq \varnothing$  250 mm. K vŕtaniu ako nasucho tak i s výplachom, vedené ručne alebo s vŕtacím stojanom. Pohonný stroj s vonkajším pripojovacím závitom UNC 1¼ pre vŕtáciu korunku, vo vnútri G ½, 2-stupňovou prevodovkou nevyžadujúcou údržbu, s bezpečnostnou klznou trecou spojkou, univerzálnym motorom 230 V, 50–60 Hz, 2200 W. Plynulá elektronická regulácia otáčok 200 min<sup>-1</sup> až 500 min<sup>-1</sup> (1. rýchlosť) resp. 500 min<sup>-1</sup> až 1200 min<sup>-1</sup> (2. rýchlosť), ochrana proti prehriatiu. Viacúčelová elektronika s pozvoľným rozbehom, obmedzením voľnobežných otáčok, poistkou proti preťaženiu, ochranou proti zablokovaniu. Dotykový spínač s aretáciou. Osobný ochranný spínač (PRCD). Zariadenie na prívod vody s nastaviteľným uzatváracím ventilom a rýchlospojkou s možnou blokáciou prietoku vody a hadicovou prípojkou ½". Protismerový držiak. Sada dištančných dielov. Jednostranný kľúč SW 32. V pevnom kufri z oceľového plechu. Vŕtací stojan REMS Titan vrátane upevňovacej sady pre murivo a betón.

Obj.č. 183022 R220 € 3 410,-

€ **2 699,-**

### REMS Picus SR Set 62-82-132 Titan

Ako Obj.č. 183022, avšak s univerzálnymi diamantovými jadrovými vŕtacími korunkami REMS UDKB  $\varnothing$  62, 82, 132 mm.

Obj.č. 183023 R220 € 3 940,-

€ **3 129,-**



Info

### REMS Picus S2/3,5 – na jadrové vŕtania do železobetónu. do $\varnothing$ 300 mm.

### REMS Picus S2/3,5 Set Titan

Elektrická diamantová jadrová vŕtačka pre jadrové vŕtanie v betóne, železobetóne, murive a iných materiáloch do  $\varnothing$  40–300 mm. K vŕtaniu ako nasucho tak i s výplachom s vŕtacím stojanom. Pohonný stroj s vonkajším pripojovacím závitom UNC 1¼ pre vŕtáciu korunku, 2-stupňovou prevodovkou nevyžadujúcou údržbu, s bezpečnostnou klznou trecou spojkou, univerzálnym motorom 230 V, 50–60Hz, 3420 W. Viacúčelová elektronika s pozvoľným rozbehom, obmedzením voľnobežných otáčok, poistkou proti preťaženiu, ochranou proti zablokovaniu. Kolískový prepínač. Osobný ochranný spínač (PRCD). Otáčky vŕtacieho vretena pri zatažení 320 min<sup>-1</sup>, 760 min<sup>-1</sup>. Zariadenie na prívod vody s nastaviteľným uzatváracím ventilom a rýchlospojkou s možnou blokáciou prietoku vody a hadicovou prípojkou ½". Krúžok k ľahkému uvoľneniu korunky. Jednostranný kľúč SW 32. Vŕtací stojan REMS Titan vrátane upevňovacej sady pre murivo a betón. Bez diamantových jadrových vŕtácich korúnok. V kartóne.

Obj.č. 180030 R220 € 5 200,-

€ **4 599,-**

## Univerzálne diamantové jadrové vrtacie korunky REMS / Univerzálne diamantové jadrové vrtacie korunky REMS LS (LASER)

Pre REMS Picus S1, REMS Picus SR, REMS Picus S3, REMS Picus S2/3,5 a iné výrobky

Diamantové segmenty s klinovitým rezom ("tvar strechy") na rýchle, ľahké a kľudné navrtávanie. Špeciálne vyvinuté, vysoko kvalitné diamantové segmenty s vysokým podielom diamantu a špeciálnym pojivom pre znamenitý vrtací výkon a zvlášť dlhú životnosť.

### Univerzálne diamantové jadrové vrtacie korunky REMS

Indukčne spájkované! Možnosť opätovného osadenia!					
Ø × vrtacia hĺbka × prípojenie		Obj.č.	€	Akcia €	
UDKB 32 × 420 × UNC 1¼	4	181010 R	158,00	<b>118,50</b>	
UDKB 42 × 420 × UNC 1¼	4	181015 R	148,00	<b>111,00</b>	
UDKB 52 × 420 × UNC 1¼	5	181020 R	157,00	<b>117,75</b>	
UDKB 62 × 420 × UNC 1¼	6	181025 R	171,00	<b>128,25</b>	
UDKB 72 × 420 × UNC 1¼	7	181030 R	193,00	<b>144,75</b>	
UDKB 82 × 420 × UNC 1¼	7	181035 R	209,00	<b>156,75</b>	
UDKB 92 × 420 × UNC 1¼	8	181040 R	237,00	<b>177,75</b>	
UDKB 102 × 420 × UNC 1¼	8	181045 R	242,00	<b>181,50</b>	
UDKB 112 × 420 × UNC 1¼	9	181050 R	256,00	<b>192,00</b>	
UDKB 122 × 420 × UNC 1¼	10	181055 R	289,00	<b>216,75</b>	
UDKB 127 × 420 × UNC 1¼	10	181059 R	301,00	<b>225,75</b>	
UDKB 132 × 420 × UNC 1¼	11	181060 R	313,00	<b>234,75</b>	
UDKB 152 × 420 × UNC 1¼	12	181065 R	373,00	<b>279,75</b>	
UDKB 162 × 420 × UNC 1¼	12	181070 R	394,00	<b>295,50</b>	
UDKB 182 × 420 × UNC 1¼	12	181075 R	437,00	<b>327,75</b>	
UDKB 200 × 420 × UNC 1¼	12	181080 R	462,00	<b>346,50</b>	
UDKB 225 × 420 × UNC 1¼	13	181085 R	570,00	<b>427,50</b>	
UDKB 250 × 420 × UNC 1¼	14	181090 R	580,00	<b>435,00</b>	
UDKB 300 × 420 × UNC 1¼	22	181095 R	760,00	<b>570,00</b>	

### Univerzálne diamantové jadrové vrtacie korunky REMS LS (LASER)

Zvarované laserom! Odolné proti vysokým teplotám!					
Ø × vrtacia hĺbka × prípojenie		Obj.č.	€	Akcia €	
UDKB LS 32 × 420 × UNC 1¼	1	181410 R	174,00	<b>130,50</b>	
UDKB LS 42 × 420 × UNC 1¼	4	181415 R	163,00	<b>122,25</b>	
UDKB LS 52 × 420 × UNC 1¼	5	181420 R	173,00	<b>129,75</b>	
UDKB LS 62 × 420 × UNC 1¼	6	181425 R	188,00	<b>141,00</b>	
UDKB LS 72 × 420 × UNC 1¼	6	181430 R	213,00	<b>159,75</b>	
UDKB LS 82 × 420 × UNC 1¼	7	181435 R	231,00	<b>173,25</b>	
UDKB LS 92 × 420 × UNC 1¼	8	181440 R	261,00	<b>195,75</b>	
UDKB LS 102 × 420 × UNC 1¼	9	181445 R	268,00	<b>201,00</b>	
UDKB LS 112 × 420 × UNC 1¼	9	181450 R	282,00	<b>211,50</b>	
UDKB LS 122 × 420 × UNC 1¼	10	181455 R	319,00	<b>239,25</b>	
UDKB LS 127 × 420 × UNC 1¼	10	181459 R	332,00	<b>249,00</b>	
UDKB LS 132 × 420 × UNC 1¼	10	181460 R	345,00	<b>258,75</b>	
UDKB LS 152 × 420 × UNC 1¼	11	181465 R	410,00	<b>307,50</b>	
UDKB LS 162 × 420 × UNC 1¼	12	181470 R	434,00	<b>325,50</b>	
UDKB LS 182 × 420 × UNC 1¼	13	181475 R	530,00	<b>397,50</b>	
UDKB LS 200 × 420 × UNC 1¼	14	181480 R	560,00	<b>420,00</b>	

## Štartovacia sada za nízku cenu. Ideálna pre inštalatéra.



### REMS UDKB Set 62 + 82 + 132

Ø 62, 82, 132 mm  
Obj.č. 181101 R € 700,-

€ **445,-**



### REMS UDKB LS Set 62 + 82 + 132

Ø 62, 82, 132 mm  
Obj.č. 181111 R € 770,-

€ **485,-**

## REMS Pull 2 – pre suché a mokré vysávanie.

Konštantne vysoký sací výkon vďaka permanentnému automatickému čisteniu filtra. Certifikovaný pre zachytávanie zdravia ohrozujúceho prachu podľa EN 60335-2-69<sup>1)</sup>.



Označenie	Obj.č.	€	Akcia €
REMS Pull 2 L Set V kartóne.	185600 R220	880,00	<b>709,00</b>
REMS Pull 2 L Set W V kartóne.	185603 R220	1 320,00	<b>1 149,00</b>



Označenie	Obj.č.	€	Akcia €
REMS Pull 2 M Set V kartóne.	185601 R220	1 180,00	<b>1 049,00</b>
REMS Pull 2 M Set D V kartóne.	185604 R220	1 370,00	<b>1 139,00</b>

<sup>1)</sup> Dbajte národných predpisov pre zachytávanie a likvidáciu zdravia ohrozujúceho prachu.



Info

## REMS Picus DP – jadrové vrtanie bez vody s mikro-impulznou technikou. Čisté, jednoduché, rýchle. Napr. 200 mm v železobetóne Ø 62 mm len 5 min.

V kombinácii s vysávačom REMS Pull 2 M (viď. Str. 29) ideálne vhodný na výrobu jadrových vrtaní v dokončených priestoroch, napr. v obytných, kancelárskych alebo priemyselných budovách.

### REMS Picus DP Basic-Pack

Elektrický diamantový jadrový vrtací stroj s mikro-impulznou technikou, k jadrovému vrtaniu na sucho v betóne, železobetóne ≤ Ø 162 (202) mm, murive a iných materiáloch ≤ Ø 202 mm, ručne vedenému alebo s vrtacím stojanom. Pohonný stroj s vonkajším pripojovacím závitom UNC 1¼ vonkajším, G ½ vnútorným pre vrtacie korunky, prevodmi nevyžadujúcimi údržbu s bezpečnostnou kĺznou spojku, univerzálnym motorom 230 V, 50–60 Hz, 2200 W, integrovaným sacím rotorom na odsávanie prachu. Viacúčelová elektronika s pozvoľným rozbehom, obmedzením voľnožečných otáčok, poistkou proti preťaženiu, ochranou proti zablokovaní. Dotykový spínač s aretáciou. Osobný ochranný spínač. Otáčky vrtacieho vretena pri zatažení 880 min<sup>-1</sup>. Protismerný držiak. Navrtavacia pomôcka G ½ TDKB s vrtákom Ø 8 mm, šesťhranný nástrečný kľúč SW 3. Jednostranný kľúč SW 32. V pevnom kufrí z oceleového plechu. Obj.č. 180016 R220 € 2 850,-

€ **2 189,-**

### REMS Picus DP Set Simplex 2

REMS Picus DP Basic-Pack s vrtacím stojanom REMS Simplex 2 vrátane náradia a upínacej sady pre murivo a betón. Obj.č. 180033 R220 € 3 970,-

€ **3 169,-**

### REMS Picus DP Set Titan

REMS Picus DP Basic-Pack s vrtacím stojanom REMS Titan vrátane náradia a upínacej sady pre murivo a betón. Obj.č. 180035 R220 € 4 550,-

€ **3 619,-**

## REMS Dvere na ochranu proti prachu U



**Novinka**

### REMS Dvere na ochranu proti prachu U 1200 × 2200 mm

Vyrobené z robustnej, prachotesnej PE fólie 100 µ, recyklovateľné, s dvojcestným zipom pre flexibilný výber miesta otvárania/zatvárania. Dvojitý obojstranný jazdec s dlhými rukovätami na jednoduché ovládanie zvnútra aj zvonka. Možnosť prispôsobenia, jednoduché pripavenie pomocou vhodnej lepiacej pásky. Opakovane použiteľné. Vo vrecku s lisovacím uzáverom.

Obj.č. 132309 R € 25,20

€ **21,90**

## REMS Dvere na ochranu proti prachu S



**Novinka**

### REMS Dvere na ochranu proti prachu S 1200 × 2200 mm

Vyrobené z mimoriadne pevnej, prachotesnej PE fólie 150 µ, recyklovateľné, s dvojcestným zipom pre flexibilný výber miesta otvárania/zatvárania, s možnosťou rozdelenia v spodnej časti pre bezbariérový prístup. Dvojitý obojstranný jazdec s dlhými úchytmi na jednoduché ovládanie zvnútra aj zvonka. Možnosť prispôsobenia, jednoduché pripavenie pomocou vhodnej lepiacej pásky. Opakovane použiteľné. Vo vrecku s lisovacím uzáverom.

Obj.č. 132310 R € 27,40

€ **23,90**



Info

## REMS Picus DWP – s mikro-impulznou technikou. Ideálne na ručné vrtanie do obzvlášť tvrdých materiálov. Na vrtanie za sucha alebo za mokra.

V kombinácii s vysávačom REMS Pull 2 M (viď. Str. 29) ideálne vhodný na výrobu jadrových vrtaní v dokončených priestoroch, napr. v obytných, kancelárskych alebo priemyselných budovách.



# Novinka

### REMS Picus DWP Basic-Pack

Elektrický diamantový jadrový vrtací stroj s mikro-impulznou technikou, na suché a mokré vrtanie v betóne, železobetóne s  $\varnothing$  162 (202) mm, murive a iných materiáloch s  $\varnothing$  202 mm, ručne vedenému alebo s vrtacím stojanom. Pohonný stroj s vonkajším pripojovacím závitom UNC 1¼ vonkajším, G ½ vnútorným pre vrtacie korunky, prevodní nevyžadujúcimi údržbu s bezpečnostnou klznou spojkou, univerzálnym motorom 230 V, 50–60 Hz, 2200 W, integrovaným sacím rotorom na odsávanie prachu. Prípojka pre vysávač, spojenie so zariadením na prívod vody, zameniteľné. Viacúčelová elektronika s pozvoľným rozbehom, obmedzením voľnobežných otáčok, poistkou proti preťaženiu, ochranou proti zablokovaniu. Dotykový spínač s aretáciou. Osobný ochranný spínač. Otáčky vrtacieho vretena pri zaťažení 880 min<sup>-1</sup>. Protismerný držiak. Navrtavacia pomôcka G ½ TDKB s vrtákom  $\varnothing$  8 mm, šesťhranný nástrčný kľúč SW 3. Jednostranný kľúč SW 32. V pevnom kufrí z oceleového plechu.

Obj.č. 180017 R220 € 3 300,-

### REMS Picus DWP Set Simplex 2

REMS Picus DWP Basic-Pack s vrtacím stojanom REMS Simplex 2 vrátane náradia a upínacej sady pre murivo a betón.

Obj.č. 180037 R220 € 4 420,-

### REMS Picus DWP Set Titan

REMS Picus DWP Basic-Pack s vrtacím stojanom REMS Titan vrátane náradia a upínacej sady pre murivo a betón.

Obj.č. 180038 R220 € 5 010,-

€ **2519,-**

€ **3509,-**

€ **3949,-**

## REMS diamantové jadrové vrtacie korunky LS (LASER) pre vrtanie na sucho

Špeciálne k vrtaniu na sucho s jadrovými vrtacími strojmi s mikro-impulznou technikou. Univerzálne použiteľné pre mnohé materiály, pre vrtanie na sucho i na mokro, ručne vedené alebo s vrtacím stojanom. Jednotný vnútorný pripojovací závit UNC 1¼. Vrtacia hĺbka 320 mm.

Špeciálne vyvinuté, vysoko kvalitné diamantové segmenty s vysokým podielom diamantu a špeciálnym pojivom pre znamenitý vrtací výkon a zvlášť dlhú životnosť.

Diamantové segmenty s v pojive umiestnenými diamantami, na rýchle, ľahké a kľudné navrtanie. Zvarované laserom na plne automatických zvarovacích zariadeniach pre konštantne vysokú kvalitu zvaru. Odolné vysokým teplotám - i pri extrémnom tepelnom zaťažení sa segmenty následkom prehriatia neodpájajú.

Pohon prostredníctvom pohonného stroja REMS Picus DP, REMS Picus DWP a vhodných pohonných strojov iných výrobcov s pripojovacím závitom UNC 1¼ vonkajším.

Vhodné aj na mokré vrtanie.

**Zvarované laserom!  
Odolné proti vysokým teplotám!**



Info



Ø × vrtacia hĺbka × pripojenie		Obj.č.	€	Akcia €
TDKB LS 32 × 320 × UNC 1¼	3	181500 R	190,00	142,50
TDKB LS 42 × 320 × UNC 1¼	4	181502 R	177,00	132,75
TDKB LS 52 × 320 × UNC 1¼	5	181504 R	189,00	141,75
TDKB LS 62 × 320 × UNC 1¼	5	181506 R	206,00	154,50
TDKB LS 72 × 320 × UNC 1¼	6	181508 R	233,00	174,75
TDKB LS 82 × 320 × UNC 1¼	6	181510 R	253,00	189,75
TDKB LS 92 × 320 × UNC 1¼	6	181512 R	285,00	213,75
TDKB LS 102 × 320 × UNC 1¼	7	181514 R	292,00	219,00
TDKB LS 112 × 320 × UNC 1¼	7	181516 R	308,00	231,00
TDKB LS 122 × 320 × UNC 1¼	8	181532 R	353,00	264,75
TDKB LS 127 × 320 × UNC 1¼	8	181518 R	366,00	274,50
TDKB LS 132 × 320 × UNC 1¼	8	181520 R	376,00	282,00
TDKB LS 142 × 320 × UNC 1¼	8	181522 R	402,00	301,50
TDKB LS 152 × 320 × UNC 1¼	8	181524 R	448,00	336,00
TDKB LS 162 × 320 × UNC 1¼	9	181526 R	475,00	356,25
TDKB LS 182 × 320 × UNC 1¼	9	181528 R	530,00	397,50
TDKB LS 202 × 320 × UNC 1¼	10	181530 R	560,00	420,00



## REMS Krokodil – prerezať namiesto vysekávať.

Celou plochou doléhajúci dosedací plocha během celého procesu drážkovania a dělení pro řízení zanorení diamantových dělicích kotoučů, bezpečná, bezpečná práce a snadný, rovnoměrný posuv.

**L-BOXX H**

### REMS Krokodil 180 SR Basic-Pack

Elektrická diamantová drážkovacia a deliaca brúsa s elektronickou reguláciou rýchlosti (Speed-Regulation). Na drážkovanie a delenie, napr. betónu, železobetónu, muríva všetkého druhu, prírodného kameňa, mazaniny všetkého druhu. Hĺbka drážky ≤ 61 mm, plynule nastaviteľná. Šírka drážky ≤ 62 mm, odstupňovaná dištancnými podložkami 3, 6, 10, 20 mm. Pohonný stroj s pohonnou hriadeľov Ø 22,2 mm, pre 1, 2 alebo 3 diamantové deliace kotúče podľa EN 13236, ≤ Ø 180 mm, s prevodmi pracujúcimi bez údržby, univerzálny motor 230 V, 50–60 Hz, 2000 W. Multifunkčná elektronika s pozvoľným rozbehom, obmedzením otáčok naprázdno, poistkou proti preťaženiu, ochranou proti prehriatiu. Prívodné vedenie 5,7 m. Ochrana opätovného rozbehu pri výpadku siete. Bezpečnostný spínač s blokováním opätovného zapnutia. Otáčky pri zaťažení 3300 min<sup>-1</sup>. Odsávacie hrdlo pre pripojenie vysávača /odsávača prachu (napr. REMS Pull 2 M). Nástrčný kľúč SW 13. V kufrí systému L-Boxx H.

Obj.č. 185012 R220 € 1 360,-

+ darčeková sada v hodnote € 208,-\*  
2 REMS univerzálny diamantový deliaci kotúč LS H-P Ø 180 mm



ZADARMO\*

Obj.č. 185X07 R220 €

**1 239,-**



Kvalitný nemecký výrobok



Info

## Robustné kvalitné náradie pre tvrdé zaťaženie a dlhú životnosť.



Info



### REMS Catch S 1" + S 1 1/2" + W 240

Hasák s čeľustami tvaru S, švédsky model DIN 5234 – tvar C. Sika kliešte s prestrčeným kĺbom (remeslo), nastaviteľné do 7 polôh. ISO 8976.

Obj.č. 116X01 R € 176,-

€ **109,90**

Robustné prevedenie z chrom-vanadovej ocele, celokovovo zápustkovo kované, zušľachtené, s práškovým nástrekom. Kalené ozubenie, vysoko odolné proti opotrebeniu.



Info



### REMS Catch S 1" + S 1 1/2" + S 2"

Hasák s čeľustami tvaru S, švédsky model DIN 5234 – tvar C.

Obj.č. 116X02 R € 253,-

€ **152,90**

## Jeden akumulátorový systém pre všetko náradie 22 V!

Vysoko zaťažiteľné akumulátory Li-Ion 21,6 V s kapacitou 2,5, 5,0 alebo 9,0 Ah, pre dlhú dobu chodu. O 50% viac energie.\* Vysoko výkonné a ľahké.

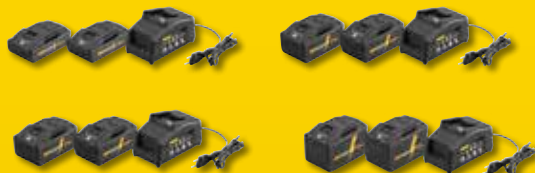

### REMS Power-Pack 22V / 230V, 90W

2 kusy akumulátora Li-Ion 21,6V, Rýchlonabíjačka 100–240V, 50–60Hz, 90W.

	Obj.č.	€	Akcia €
2x 2,5Ah / 230V, 90W	571590 R220	770,00	<b>415,00</b>
1x 2,5Ah, 1x 5,0Ah / 230V, 90W	571059 R220	820,00	<b>439,00</b>
2x 5,0Ah / 230V, 90W	571591 R220	880,00	<b>505,00</b>
2x 9,0Ah / 230V, 90W	571592 R220	1 110,00	<b>625,00</b>



### REMS Power-Pack 22V / 230V, 290W

2 kusy akumulátora Li-Ion 21,6V, Rýchlonabíjačka 100–240V, 50–60Hz, 290W. Pre kratšie doby nabíjania.

	Obj.č.	€	Akcia €
2x 5,0Ah / 230V, 290W	571593 R220	1 140,00	<b>705,00</b>
2x 9,0Ah / 230V, 290W	571594 R220	1 370,00	<b>850,00</b>

\* Akumulátor Li-Ion 21,6 V v porovnaní s akumulátorom Akku Li-Ion 14,4 V.

Doporučené predajné ceny. Všetky ceny bez DPH. Akcia platí do 31.12.2024. Vyhradzuje si právo na zvýšenie cien.



# REMS Mini-Press 22 V ACC a REMS Mini-Press S 22 V ACC – skutočne jednoručné radiálne lisy! Univerzálny do Ø 40 mm. Super ľahký. Super malý. Super ľahko ovládateľný. Super rýchly. Otočný o 360°.

Akumulátor Li-Ion 21,6 V, 2,5 Ah pre ca. 390 zalisovaní na Viega Profipress DN 15 na jedno nabitie akumulátora\*.



**←ACC→**  
Automatic Circuit Control

S automatickým spätným chodom

**REMS 22V**  
LI-ION TECHNOLOGY  
2,5Ah 5,0Ah 9,0Ah



len 2,5 kg

Kvalitný nemecký výrobok

len 2,6 kg



- Akumulátorový radiálny lis 22 kN s núteným chodom na výrobu lisovacích spojení Ø 10–40 mm, Ø 3/8–1 1/4".
- Pre pohon lisovacích klieští REMS Mini / lisovacích krúžkov S.
- Otočné uchytanie lisovacích klieští s automatickým zaistením.
- Elektrohydraulický pohon s akumulátorovým motorom 21,6V, 380W. Bezpečnostný spínač.
- LED-pracovné svetlo.



Info



**L-BOXX**

## REMS Mini-Press 22 V ACC

Pohonná jednotka 21,6 V, V kufrí systému L-Boxx.

	Obj.č.	€	Akcia €
<b>Basic-Pack</b> <sup>1</sup> P Bez akumulátora, bez rýchlonabíjačky.	578005 R22	1 490,00	<b>1 199,00</b>
<b>Basic-Pack</b> Akumulátor Li-Ion 21,6V, 2,5 Ah, Rýchlonabíjačka 220–240V, 70W.	578014 R220	2 010,00	<b>1 459,00</b>



Info



**L-BOXX**

## REMS Mini-Press S 22 V ACC

Pohonná jednotka 21,6 V, V kufrí systému L-Boxx.

	Obj.č.	€	Akcia €
<b>Basic-Pack</b> <sup>1</sup> P Bez akumulátora, bez rýchlonabíjačky.	578007 R22	1 490,00	<b>1 199,00</b>
<b>Basic-Pack</b> Akumulátor Li-Ion 21,6V, 2,5 Ah, Rýchlonabíjačka 220–240V, 70W.	578016 R220	2 010,00	<b>1 459,00</b>

## REMS Mini-Press 22 V ACC Set

Basic-Pack (Obj.č. 578014 R220) a  
3 Lisovacie kliešte REMS Mini.



	Obj.č.	€	Akcia €
<b>Set M 15+18+22</b>	578030 R220	2 500,00	<b>1 789,00</b>
<b>Set V 15+18+22</b>	578031 R220	2 500,00	<b>1 789,00</b>
<b>Set TH 16+20+26</b>	578084 R220	2 600,00	<b>1 789,00</b>
<b>Set U 16+20+25</b>	578085 R220	2 560,00	<b>1 789,00</b>

K dispozícii je mnoho ďalších setov REMS Mini-Press 22 V ACC.

## REMS Mini-Press S 22 V ACC Set

Basic-Pack (Obj.č. 578016 R220) a  
3 Lisovacie kliešte REMS Mini.



	Obj.č.	€	Akcia €
<b>Set M 15+18+22</b>	578038 R220	2 450,00	<b>1 789,00</b>
<b>Set V 15+18+22</b>	578039 R220	2 450,00	<b>1 789,00</b>
<b>Set TH 16+20+26</b>	578041 R220	2 600,00	<b>1 789,00</b>
<b>Set U 16+20+25</b>	578904 R220	2 560,00	<b>1 789,00</b>

K dispozícii je mnoho ďalších setov REMS Mini-Press S 22 V ACC.

\* Okolitosť teplota cca 20°C.

<sup>1</sup> Záručné podmienky a registráciu predĺženia záruky výrobcu na 5 rokov nájdete pod [www.rems.de/service](http://www.rems.de/service).



**REMS Mini-Press 14 V ACC –**  
**Len 2,4 kg! Univerzálny do Ø 40 mm. Super**  
**ľahký. Super malý. Super ľahko ovládateľný.**  
**Super rýchly. Otočný o 360°.**



Info

**←ACC→**

Automatic Circuit Control

S automatickým spätným chodom

Kvalitný nemecký výrobok



len 2,4 kg



- Akumulátorový radiálny lis 22 kN s núteným chodom na výrobu lisovaných spojení Ø 10–40 mm, Ø 3/8–1 1/4"
- Pre pohon lisovacích klieští REMS Mini / lisovacích krúžkov S.
- Otočné uloženie lisovacích klieští s automatickým zaistením.
- Elektrohydraulický pohon s výkonným akumulátorovým motorom 14,4 V, 380 W. Bezpečnostný spínač.
- Integrované LED-pracovné svetlo.

**L-BOXX**

### REMS Mini-Press 14 V ACC

Pohonná jednotka 14,4 V, Akumulátor Li-Ion 14,4 V, 2,5 Ah, Rýchlonabíjačka 220–240 V, 10,8–18 V, 65 W, V kufrí systému L-Boxx.

	Obj.č.	€	Akcia €
Basic-Pack	578013 R220	1 710,00	<b>1 189,00</b>

### REMS Mini-Press 14 V ACC Set

Basic-Pack (Obj.č. 578013 R220) a  
 3 Lisovacie kliešte REMS Mini.



	Obj.č.	€	Akcia €
Set M 15+18+22	578043 R220	2 190,00	<b>1 529,00</b>
Set V 15+18+22	578044 R220	2 190,00	<b>1 529,00</b>
Set TH 16+20+26	578019 R220	2 290,00	<b>1 529,00</b>
Set U 16+20+25	578903 R220	2 250,00	<b>1 529,00</b>

K dispozícii je mnoho ďalších setov REMS Mini-Press 14 V ACC.



Info

Kvalitný nemecký výrobok



len 1,6 kg

**REMS Eco-Press – univerzálne použiteľný**  
**až do Ø 40 mm. Bleskové, bezpečné lisovanie.**



### Hnací mechanizmus REMS Eco-Press

Radiálny ručný lis s aretovateľným koncovým dorazom na výrobu lisovaných spojov s plastovými a vrstvenými rúrkami Ø 10–40 mm, Ø 3/8–1". K pohonu REMS lisovacích klieští/lisovacích krúžkov S. S deliteľnými rúrkovými ramenami. V balení v zmršťovacej fólii.

Obj.č. 574000 R € 251,-

€ **205,-**

←ACC→

Automatic Circuit Control

S automatickým spätným chodom

Kvalitný nemecký výrobok



XL-BOXX

## REMS Power-Press XL ACC – univerzálny do Ø 110 mm.



Info

Aj pre Geberit Mapress Uhlíková oceľ, Nerezová oceľ, Meď v inštalácii pitnej vody a kúrenia do Ø 108 mm.

Lisovanie Ø 10–108 mm len v jednej pracovnej operácii.

Superrýchle, napr. Geberit Mapress Nerezová oceľ Ø 108 mm len za 15 s.

Na pohon REMS lisovacích klieští / lisovacích krúžkov / lisovacích krúžkov XL a vhodných lisovacích klieští / lisovacích krúžkov iných výrobcov.

Otočné uchytenie lisovacích klieští s automatickým zaistením.

### REMS Power-Press XL ACC Basic-Pack

Elektrohydraulický radiálny lis 32 kN s núteným chodom na výrobu lisovaných spojení Ø 10–108 (110) mm, Ø ¾–4". K pohonu REMS lisovacích klieští / lisovacích krúžkov / lisovacích krúžkov XL a vhodných lisovacích klieští / lisovacích krúžkov iných výrobcov. Otočné uchytenie lisovacích klieští s automatickým zaistením. Elektrohydraulický pohon s osvedčeným univerzálnym motorom 230 V, 50–60 Hz, 450 W, robustnou planétovou prevodovkou, mimoosým piestovým čerpadlom a kompaktným vysoko výkonným hydraulickým systémom. Bezpečnostný spínač. V kufrí systému XL-Boxx.

Obj.č. 579012 R220 € 2 580,-

€ **2 299,-**

←ACC→

Automatic Circuit Control

S automatickým spätným chodom



\*Okolité teplota cca 20°C.

## Lisovanie Ø 64–108 mm len v jednej pracovnej operácii. Anti-vibračný systém.



Info

Super rýchly, napr. Geberit Mapress Nerezová oceľ Ø 108 mm len za 15 s. S núteným chodom. Istá poloha medziklieští vďaka automatickému zaisteniu. Akumulátor Li-Ion 21,6 V, 5,0 Ah, pre ca. 150 zalisovaní Geberit Mapress Nerezová oceľ Ø 108,0 mm na jedno nabitie akumulátora\*.

**REMS 22V**  
LI-ION TECHNOLOGY  
2,5 Ah 5,0 Ah 9,0 Ah

XL-BOXX

### REMS Akku-Press XL 45 kN 22 V ACC Basic-Pack Z7

Akumulátorový radiálny lis 45 kN s núteným chodom na výrobu lisovaných spojení XL Ø 64–108 mm, Ø 2½–4". K pohonu REMS lisovacích krúžkov XL. Otočné uchytenie lisovacích krúžkov s automatickým zaistením. Elektrohydraulický pohon s výkonným akumulátorovým motorom 21,6 V, 380 W, robustnou planétovou prevodovkou, mimoosým piestovým čerpadlom a kompaktným vysokovýkonným hydraulickým systémom. Bezpečnostný spínač. Antivibračný systém. LED-pracovné svetlo. Akumulátor Li-Ion 21,6 V, 5,0 Ah, rýchlonabíjačka 100–240 V, 50–60 Hz, 90 W. Medzikliešte Z7 XL 45 kN. V kufrí systému XL-Boxx.

Obj.č. 579014 R220 € 3 520,-

€ **3 079,-**

Univerzálny do Ø 110 mm. Kompaktný. Bleskovo rýchly. Otočný o 360°.



Info

←ACC→

Automatic Circuit Control

S automatickým spätným chodom

Kvalitný nemecký výrobok



len 4,7 kg



L-BOXX

### REMS Power-Press ACC Basic-Pack

Elektrohydraulický radiálny lis 32 kN s núteným chodom na výrobu lisovaných spojení Ø 10–108 (110) mm, Ø ¾–4". K pohonu lisovacích klieští/lisovacích krúžkov REMS a vhodných lisovacích klieští/lisovacích krúžkov iných výrobcov. Otočné uchytenie lisovacích klieští s automatickým zaistením. Elektrohydraulický pohon s osvedčeným univerzálnym motorom 230 V, 50–60 Hz, 450 W, robustnou planétovou prevodovkou, mimoosým piestovým čerpadlom a kompaktným vysokovýkonným hydraulickým systémom. Bezpečnostný spínač. V kufrí systému L-Boxx.

Obj.č. 577013 R220 € 1 660,-

€ **1 329,-**

REMS Power-Press SE – univerzálny do Ø 110 mm. Rýchle, len v niekoľkých sekundách hotové, bezpečné lisovanie.



Info

Kvalitný nemecký výrobok



len 4,7 kg



### REMS Power-Press SE Basic-Pack

Elektrický radiálny lis 32 kN na výrobu lisovaných spojení Ø 10–108 (110) mm, Ø ¾–4". K pohonu lisovacích klieští/lisovacích krúžkov REMS a vhodných lisovacích klieští/lisovacích krúžkov iných výrobcov. Usadenie lisovacích klieští s automatickým zaistením. Elektromechanický pohon s osvedčeným univerzálnym motorom 230 V, 50–60 Hz, 450 W, s prevodmi pracujúcimi bez údržby, s bezpečnostnou kĺznou spojkou a systémom posuvu s trapezovým závitovým vretenom. Ochrana proti preťaženiu. Bezpečnostný spínač. V pevnom kufrí z oceľového plechu.

Obj.č. 572111 R220 € 1 070,-

€ **869,-**

## Univerzálny do Ø 110 mm. Kompaktný. Bleskovo rýchly. Otočný o 360°.

Nútený chod. Antivibračný systém. Automatické zaistenie lisovacích kliešti. Akumulátor Li-Ion 21,6 V, 2,5 Ah pre ca. 200 zalisovaní na Viega Profipress DN 15 na jedno nabitie akumulátora.

←ACC→

Automatic Circuit Control

S automatickým spätným chodom

Kvalitný nemecký výrobok

**REMS 22V**  
LI-ION TECHNOLOGY  
2,5 Ah 5,0 Ah 9,0 Ah



Info

**Novinka**



len 3,3 kg

- Akumulátorový radiálny lis 32 kN s núteným chodom, na výrobu lisovaných spojení Ø 10–108 (110) mm, Ø ¾–4"
- K pohonu lisovacích klieští / lisovacích krúžkov REMS a vhodných lisovacích klieští / lisovacích krúžkov iných výrobcov.
- Kompaktný, s lisovacími kliešťami V15 dhý len 35,5 cm.
- Elektrohydraulický pohon s výkonným akumulátorovým motorom 21,6 V, 380 W. Bezpečnostný spínač.
- LED-pracovné svetlo.

**L-BOXX**

### REMS Akku-Press E 22V ACC

Pohonná jednotka 21,6 V, V kufrí systému L-Boxx.

	Obj.č.	€	Akcia €
<b>Basic-Pack</b> <sup>1</sup> P Bez akumulátora, bez rýchlonabíjačky.	576019 R22	1 550,00	<b>1 249,00</b>
<b>Basic-Pack</b> Akumulátor Li-Ion 21,6 V, 2,5 Ah. Rýchlonabíjačka 220–240 V, 70 W.	576017 R220	2 040,00	<b>1 519,00</b>

## Univerzálny do Ø 110 mm. Kompaktný. Bleskovo rýchly. Otočný o 360°.

Nútený chod. Antivibračný systém. Automatické zaistenie lisovacích kliešti. Akumulátor Li-Ion 21,6 V, 2,5 Ah pre ca. 200 zalisovaní na Viega Profipress DN 15 na jedno nabitie akumulátora.



PRESSURE  
MONITORING



RESULT  
INDICATOR



Info

### Monitorovanie lisovacieho tlaku a ukazovateľ výsledku

Elektronický snímač tlaku na monitorovanie prítlaku. Vyhodnotenie lisovacieho tlaku po procese lisovania. Zobrazenie výsledku pomocou dvojfarebnej bielej/červenej LED diódy.

- Akumulátorový radiálny lis 32 kN s núteným chodom, na výrobu lisovaných spojení Ø 10–108 (110) mm, Ø ¾–4"
- K pohonu lisovacích klieští / lisovacích krúžkov REMS a vhodných lisovacích klieští / lisovacích krúžkov iných výrobcov.
- Kompaktný, s lisovacími kliešťami V15 dhý len 35,5 cm.
- Elektrohydraulický pohon s výkonným akumulátorovým motorom 21,6 V, 380 W. Bezpečnostný spínač.
- Rýchlonabíjačka s výkonom 90 W na superrýchle nabíjanie.
- LED-pracovné svetlo.



len 3,3 kg



**L-BOXX**

### REMS Akku-Press 22V ACC

Pohonná jednotka 21,6 V, V kufrí systému L-Boxx.

	Obj.č.	€	Akcia €
<b>Basic-Pack</b> <sup>1</sup> P Bez akumulátora, bez rýchlonabíjačky.	576002 R22	1 870,00	<b>1 469,00</b>
<b>Basic-Pack</b> Akumulátor Li-Ion 21,6 V, 2,5 Ah. Rýchlonabíjačka 220–240 V, 90 W.	576011 R220	2 380,00	<b>1 729,00</b>

←ACC→

Automatic Circuit Control

S automatickým spätným chodom

Kvalitný nemecký výrobok

**REMS 22V**  
LI-ION TECHNOLOGY  
2,5 Ah 5,0 Ah 9,0 Ah

\*Okolité teplota cca 20°C.

Doporučené predajné ceny. Všetky ceny bez DPH. Akcia platí do 31.12.2024. Vyhradzuje si právo na zvýšenie cien.

# CONNECTED

Quick-Start



Video

**REMS Akku-Press 22 V Connected – univerzálne do Ø 110 mm. S funkcionalitou Connected prostredníctvom bezdrôtového štandardu Wi-Fi a s OLED displejom.**

Voliteľný pracovný režim ACC. Monitorovanie lisovacieho tlaku a ukazovateľ výsledku. Antivibračný systém. Automatické zaistovanie lisovacích klieští. Elektricky kontrolovaná pozícia zatvorenia čapu na pridržiavanie klieští. Bezpečné lisovanie v priebehu niekoľkých sekúnd. Nahrávanie hlasu s rozpoznávaním reči. Vytváranie protokolov s textami a obrázkami. Geografická lokalizácia miest lisovania. Akumulátor Li-Ion 21,6 V, 2,5 Ah, pre cca 210 lisovaní Viega Profipress DN 15 na jedno nabitie akumulátora\*.



**Monitorovanie lisovacieho tlaku ...**

Počas procesu lisovania sa permanentne monitoruje lisovací tlak.



**... a ukazovateľ výsledku**

Ak bol lisovací tlak v rámci zadania, zobrazí sa na OLED displeji „usmievajúci sa smajlík“.

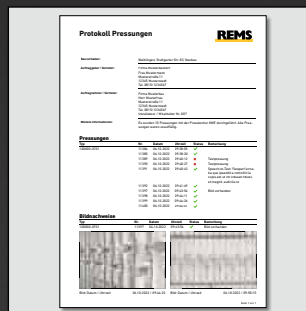

**Protokoly s vlastným logom firmy**

Všetky namerané údaje/údaje o lisovaní sa zaznamenávajú do protokolu. Prostredníctvom servisného portálu REMS môže mať používateľ prístup k týmto údajom sa lisovaní a vytvárať protokoly s textami a obrázkami.

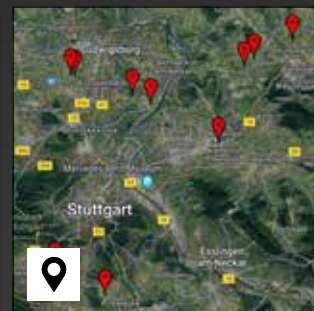

**Geografická lokalizácia**

Automatické zisťovanie miest lisovania a vizualizovanie na mape.



**Nahrávanie hlasu s rozpoznávaním reči**

Ku každému lisovaniu je možné urobiť hlasovú nahrávku. Pomocou funkcie „Speech-to-Text“ (rozpoznávanie reči) je možné pr viesť hlasovú nahrávku do editovateľného textu.



Blokovanie používania, ochrana proti krádeži

**←ACC→**

Automatic Circuit Control  
S automatickým spätným chodom

Kvalitný nemecký výrobok



Info

- Akumulátorový radiálny lis 32 kN s voliteľným pracovným režimom ACC, na vytváranie lisovaných spojov Ø 10–108 (110) mm, Ø 3/4 – 4“.
- Na pohon REMS lisovacích klieští/lisovacích krúžkov a vhodných lisovacích klieští/lisovacích krúžkov od iných výrobcov.
- Otočné uchytie lisovacích klieští s automatickým zaistovaním.
- Elektricky kontrolovaná pozícia zatvorenia čapu na pridržiavanie klieští.
- Kompaktný, s lisovacími kliešťami V15 dĺž len 36,3 cm.
- Elektrohdraulický pohon so silným, bezuhlíkovým bezdrôžbovým akumulátorovým motorom 21,6 V, 400 W, bezpečnostný spínač.
- LED-diódové pracovné svetlá.



len 3,3 kg

**L-BOXX**

**REMS Akku-Press 22 V Connected**

Pohonná jednotka 21,6 V, V kufrí systému L-Boxx.

	Obj.č.	€	Akcia €
<b>Basic-Pack\IP</b> Bez akumulátora, bez rýchlonabijačky.	576005 R22	3 010,00	<b>1 799,00</b>
<b>Basic-Pack</b> Akumulátor Li-Ion 21,6 V, 2,5 Ah. Rýchlonabijačka 220–240 V, 90 W.	576015 R220	3 520,00	<b>2 069,00</b>



\* Okolité teplota cca 20°C. Wi-Fi vypnuté. Pracovné LED svetlá sú vypnuté.

<sup>1)</sup> Záručné podmienky a registráciu predĺženia záruky výrobcu na 5 rokov nájdete pod [www.rems.de/service](http://www.rems.de/service).

# Lisovacie kliešte REMS – miliónkrát osvedčené. Pre všetky bežné systémy s lisovanými tvarovkami.



Všetky lisovacie kliešte REMS, ktoré sú v katalógu označené \* majú ďalšie pripojenie a pasujú tiež do ručného radiálneho lisu REMS Eco-Press. Vďaka tomu jednoduché, nákladovo výhodné skladovanie.



Kvalitný nemecký výrobok

- **Lisovacie kliešte REMS Mini**  
Vhodné pre všetky radiálne lisy REMS 22 kN.
- **Lisovacie kliešte REMS**  
Vhodné pre všetky radiálne lisy REMS 32 kN a vhodné radiálne lisy iných značiek s posúvaciou silou 32 kN.

**Lisovacie kliešte REMS / Lisovacie kliešte Mini M, V do 35 mm**

€ **118,-**

**Lisovacie kliešte REMS / Lisovacie kliešte Mini do 32 mm. F, TH, U, UP, VP, VRX, G, B**

€ **142,-**



**L-BOXX**



## REMS set lisovacích klieští Mini

Lisovacie kliešte REMS Mini, V kufrí systému L-Boxx.

	Obj.č.	€	Akcia €
M 15+18+22+28+35	578055 R	1 010,00	<b>689,00</b>
V 15+18+22+28+35	578056 R	1 010,00	<b>689,00</b>
TH 16+20+26	578069 R	750,00	<b>499,00</b>
Pre rozvody rúrok vedúcich chladivo do 48 bar Conex Bänninger >B< MaxiPro			
BMP ¼ + ¾ + ½ + ¾"	578090 R	940,00	<b>679,00</b>
BMP ¼ + ¾ + ½ + ¾ + ¾ + ¾ + 1 + 1 ½"	578091 R	1 710,00	<b>1 209,00</b>

K dispozícii je mnoho ďalších setov REMS lisovacích klieští Mini + lisovacích klieští Mini.



**L-BOXX**



## REMS set lisovacích klieští

Lisovacie kliešte REMS, V kufrí systému L-Boxx.

	Obj.č.	€	Akcia €
M 15+18+22+28+35	571161 R	1 020,00	<b>689,00</b>
V 15+18+22+28+35	571162 R	1 020,00	<b>689,00</b>
TH 16+20+26	571169 R	780,00	<b>499,00</b>
Pre rozvody rúrok vedúcich chladivo do 48 bar Conex Bänninger >B< MaxiPro			
BMP ¼ + ¾ + ½ + ¾"	571184 R	980,00	<b>699,00</b>
BMP ¼ + ¾ + ½ + ¾ + ¾ + ¾ + 1 + 1 ½"	571185 R	1 790,00	<b>1 259,00</b>

K dispozícii je mnoho ďalších setov REMS lisovacích klieští + lisovacích klieští.



Kvalitný nemecký výrobok

## Lisovacie krúžky REMS pre veľké dimenzie do Ø 54 mm. Nasadiť. Zalisovať. Hotovo.



Lisovacie krúžky REMS (PR-3S) s 3-mi na kĺbovom krúžku výkyvne uloženými lisovacími segmentami pre náročné lisovanie veľkých rozmerov. Optimálne lisovanie vďaka radiálne riadenému pohybu lisovacích segmentov. Lisovacia kontúra M pre systémy s lisovanými tvarovkami Geberit Mapress a vhodné ďalšie systémy.

Lisovací krúžok REMS M 42 (PR-3S)	Obj.č. 572706 R	€ 740,-
Lisovací krúžok REMS M 54 (PR-3S)	Obj.č. 572708 R	€ 740,-
Medzikliešte Z2		
k pohonu lisovacích krúžkov REMS (PR-3S) 42-54 mm	Obj.č. 572795 R	€ 159,-
Kufor z oceleového plechu	Obj.č. 572810 R	€ 107,-
<b>Kompletná sada lisovacích krúžkov</b>	<b>Obj.č. 572060 R</b>	<b>€ 1 750,-</b>

€ **1 509,-**

## REMS lisovacie krúžky S (PR-2B) – plynulo otočné - riešenie problému pre ťažko prístupné miesta.

Napr. výlomy múrov, voľne položené rúrky, šachty.

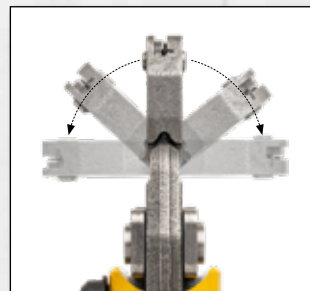

Kvalitný nemecký výrobok

Lisovací obrys	Obj.č.	€
M 12 S (PR-2B)	574736 R	137,00
M 15 S (PR-2B)	574738 R	137,00
M 18 S (PR-2B)	574740 R	137,00
M 22 S (PR-2B)	574742 R	137,00
M 28 S (PR-2B)	574744 R	137,00
M 35 S (PR-2B)	574746 R	151,00
F 16 S (PR-2B)*	574728 R	137,00
F 20 S (PR-2B)*	574730 R	137,00
F 26 S (PR-2B)*	574732 R	137,00
F 32 S (PR-2B)*	574734 R	151,00
TH 10 S (PR-2B)*	574772 R	137,00
TH 11,6 S (PR-2B)*	574774 R	137,00
TH 12 S (PR-2B)*	574776 R	137,00
TH 14 S (PR-2B)*	574778 R	137,00
TH 15 S (PR-2B)*	574780 R	137,00
TH 16 S (PR-2B)*	574782 R	137,00
TH 17 S (PR-2B)*	574784 R	137,00
TH 18 S (PR-2B)*	574786 R	137,00
TH 20 S (PR-2B)*	574788 R	137,00
TH 22 S (PR-2B)*	574790 R	137,00
TH 25 S (PR-2B)*	574792 R	137,00
TH 26 S (PR-2B)*	574794 R	137,00
TH 28 S (PR-2B)	574796 R	151,00
TH 32 S (PR-2B)	574798 R	151,00
U 14 S (PR-2B)*	574858 R	137,00
U 16 S (PR-2B)*	574860 R	137,00
U 18 S (PR-2B)*	574870 R	137,00
U 20 S (PR-2B)*	574862 R	137,00
U 25 S (PR-2B)*	574864 R	137,00
U 26/C26 S (PR-2B)*	574866 R	137,00
U 32 S (PR-2B)	574868 R	151,00

Lisovací obrys	Obj.č.	€
V 12 S (PR-2B)	574748 R	137,00
V 14 S (PR-2B)	574800 R	137,00
VG 14 S (PR-2B)	574750 R	137,00
V 15 S (PR-2B)	574752 R	137,00
V 16 S (PR-2B)	574802 R	137,00
VG 16 S (PR-2B)	574754 R	137,00
V 18 S (PR-2B)	574756 R	137,00
V 22 S (PR-2B)	574758 R	137,00
V 28 S (PR-2B)	574760 R	137,00
V 35 S (PR-2B)	574762 R	151,00
Pre rozvody rúrok vedúcich chladivo do 48 bar Conex Bänninger >B< MaxiPro		
BMP 6 S (PR-2B)	574710 R	137,00
BMP 8 S (PR-2B)	574712 R	137,00
BMP 10 S (PR-2B)	574714 R	137,00
BMP 12 S (PR-2B)	574716 R	137,00
BMP 15 S (PR-2B)	574718 R	137,00
BMP 16 S (PR-2B)	574720 R	137,00
BMP 18 S (PR-2B)	574722 R	137,00
BMP 22 S (PR-2B)	574724 R	137,00
BMP 28 S (PR-2B)	574726 R	137,00
BMP ¼" S (PR-2B)	574810 R	137,00
BMP ⅜" S (PR-2B)	574812 R	137,00
BMP ½" S (PR-2B)	574814 R	137,00
BMP ⅝" S (PR-2B)	574816 R	137,00
BMP ¾" S (PR-2B)	574818 R	137,00
BMP ⅞" S (PR-2B)	574820 R	137,00
BMP 1" S (PR-2B)	574822 R	137,00
BMP 1 ½" S (PR-2B)	574824 R	137,00



### Medzikliešte Mini Z8

K pohonu REMS lisovacích krúžkov S (PR-2B). Vhodné pre všetky radiálne lisy REMS 22 kN. Obj.č. 574700 R

€ 159,-



### Medzikliešte Z8

K pohonu REMS lisovacích krúžkov S (PR-2B). Vhodné pre všetky radiálne lisy REMS 32 kN a vhodné radiálne lisy iných značiek s súvaciou silou 32 kN. Obj.č. 574702 R

€ 159,-



### REMS set lisovacie krúžky S Mini Z8

REMS lisovacie krúžky S (PR-2B), Medzikliešte Mini Z8, v pevnom kufri z oceleového plechu.



### REMS set lisovacie krúžky S Z8

REMS lisovacie krúžky S (PR-2B), Medzikliešte Z8, v pevnom kufri z oceleového plechu.

	Obj.č.	€	Akcia €
M 15 + 18 + 22 S Mini Z8	574614 R	680,00	<b>519,00</b>
V 15 + 18 + 22 S Mini Z8	574612 R	680,00	<b>519,00</b>
F 16+20+26 S Mini Z8	574620 R	680,00	<b>519,00</b>
TH 16+20+26 S Mini Z8	574622 R	680,00	<b>519,00</b>

K dispozícii je mnoho ďalších REMS lisovacích krúžkov S.

	Obj.č.	€	Akcia €
M 15 + 18 + 22 S Z8	574615 R	680,00	<b>519,00</b>
V 15 + 18 + 22 S Z8	574613 R	680,00	<b>519,00</b>
F 16+20+26 S Z8	574621 R	680,00	<b>519,00</b>
TH 16+20+26 S Z8	574623 R	680,00	<b>519,00</b>

K dispozícii je mnoho ďalších REMS lisovacích krúžkov S.

\* Pohon tiež prostredníctvom ručného radiálneho lisu REMS Eco-Press za použitia medziklieští Z8.



Farebné kódovanie



Farebné kódovanie

## REMS lisovacie kliešte / REMS lisovacie kliešte Mini GFF pre Geberit FlowFit

- Vysoko zaťažiteľné lisovacie kliešte z kovanej a zvlášť kalenej špeciálnej ocele.
- Lisovací obrys je špecifický pre systém a je prispôsobený systému s lisovanými tvarovkami Geberit FlowFit pre dokonale kompatibilné a spoľahlivé lisovanie.
- Farebné kódovanie pre jednoduchý a rýchly výber správnych lisovacích klieští pre zodpovedajúcu lisovaciu tvarovku.



Info

### REMS lisovacie kliešte Mini GFFb 16 – 40

- Do lisovacích čelustí zapustené zahĺbenia k istému a bezpečnému vedeniu spojovacích príložiek na lisovanie bez presadenia (Patent EP 2 347 862).
- Pohon prostredníctvom všetkých REMS radiálnych lisov 22 kN. Čítajte a dodržujte pokyny na použitie a montážne návody výrobcov / dodávateľov systémov.

Pre Ø 16 mm, 20 mm, 25 mm, 32 mm a 40 mm.  
Obj.č. 578670 R € 550,-

€ **459,-**



Info

### REMS lisovacie kliešte GFFb 16 – 40\* a GFFo 50 – 75

- Pohon prostredníctvom REMS radiálnych lisov 32 kN a vhodných radiálnych lisov iných výrobcov s posuvovou silou 32 kN. REMS lisovacie kliešte GFFb 16 – 40\* majú prídavné pripojenie pre ručný pohon ručným radiálnym lisom REMS Eco-Press. Čítajte a dodržujte pokyny na použitie a montážne návody výrobcov / dodávateľov systémov.

### REMS lisovacie kliešte GFFb 16 – 40\*

Pre Ø 16 mm, 20 mm, 25 mm, 32 mm a 40 mm.  
Obj.č. 571480 R € 550,-

€ **419,-**

### REMS lisovacie kliešte GFFo 50 – 75

Pre Ø 50 mm, 63 mm, 75 mm.  
Obj.č. 571485 R € 770,-

€ **649,-**



REMS lisovacie kliešte Mini GFFb 16 – 40



REMS lisovacie kliešte GFFb 16 – 40



REMS lisovacie kliešte GFFo 50 – 75

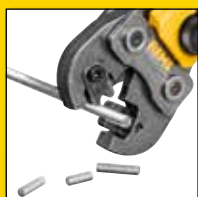

Deliace kliešte s 1 párom otočnými deliacimi vložkami na oceľ, nehrdzavejúcu oceľ, M6 – M12, až do pevnostnej triedy 4.8 (400 N/mm<sup>2</sup>).



Kvalitný nemecký výrobok

Patent EP 1 952 948  
Patent EP 2 347 862

## Deliace kliešte REMS M – delenie závitových tyčí. Bleskovo rýchle.



Info

Všetky deliace kliešte M označené \* majú ďalšie pripojenie pre ručný pohon prostredníctvom ručného radiálneho lisu REMS Eco-Press. Vďaka tomu jednoduché, nákladovo výhodné skladovanie.

Pre REMS Mini-Press 14 V ACC, REMS Mini-Press 22 V ACC, REMS Mini-Press S 22 V ACC:

### Deliace kliešte REMS Mini – delia iba behom 2 sekúnd!

M 6      Obj.č. 578620  
M 8      Obj.č. 578621  
M 10     Obj.č. 578622      miesto € 267,- teraz len

Pre radiálne lisy REMS (okrem REMS Mini-Press 14 V ACC, REMS Mini-Press 22 V ACC, REMS Mini-Press S 22 V ACC) a vhodné radiálne lisy iných výrobcov:

### Deliace kliešte REMS

M 6\*     Obj.č. 571890  
M 8\*     Obj.č. 571895  
M 10     Obj.č. 571865  
M 12     Obj.č. 571870      miesto € 267,- teraz len

€ **245,-**

Predaj len cez odborných predajcov.



**REMS Česká republika s.r.o.**

Nádražní 271  
253 01 Hostivice  
Tel. +420 220 982 880  
E-Mail: SVK@rems.de  
www.rems.de

Nezáväzné predvedenie prostredníctvom odborných poradcov REMS.  
Vyžiadajte si nás. Zástupca firmy REMS pre SK:

Východné Slovensko  
Pavol Freňák  
Mobil: 0915 / 658 909

Západné Slovensko  
Marian Rečka  
Mobil: 0905 / 854 871

Južné Slovensko  
Martin Karpel  
Mobil: 0908 / 917 516



www.rems.de



@remstools

4 039976 273336

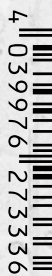

MA072024094175VK00 - Zmeny a omyly vyhradené. © Copyright 2024, by REMS GmbH & Co KG, Weiblingen. Doporúčené predajné ceny. Všetky ceny bez DPH. Akcia platí do 31.12.2024. Vyhradzujeme si právo na zvýšenie cien.