

Novinky a top nabídky

Nová Giraffe: a dostat se až nahoru bude hračka

NOVINKA! Nová GE 6 R

Nejlehčí Giraffe® všech dob.

→ Strana 2

NOVINKA! Nová generace FLEX aku 12 V

Malé, lehké, praktické. A s ohromujícím výkonem.

→ Strana 6

NOVINKA! Aku vibrační brusky 18 V

Flexibilní použití od opracování povrchů až po detaily.

→ Strana 12

NOVINKA! Aku stolní kotoučová pila 18 V

Stoprocentní výkon vždy a všude.

→ Strana 15

FLEX
this is performance

Nová GE 6 R - nejlehčí Giraffe® všech dob.

Lehkost a stabilita

Nová karbonová vodící trubice představuje posilující prvek vašeho výkonu! Karbon je silnější než ocel, ale lehčí než hliník. Díky karbonové trubici představuje nová GE 6 R vážící jen 2,8 kg nejlehčí Giraffe® všech dob. Díky tomu je perfektní pro vaši práci.

Extrémně klidný chod

Díky velmi klidnému chodu nevznikají téměř žádné vibrace. Můžete hravě dosáhnout kvality povrchů na nové úrovni.

Dokonalá rovnováha

O úroveň výše! Díky novému inline designu je GE 6 R dokonale vyvážená a má vynikající ergonomii. Lépe to nejde!

Maximální flexibilita

Vyhráváte! Nová geometrie brusné hlavy vám nabízí vysokou flexibilitu. Můžete tak pracovat vertikálně na stropě nebo velmi blízko stěny.

Obj. č. 530900

- 1x GE 6 R
- 1x kulatá brusná hlava s otočným okrajovým segmentem
- 1x brašna na přenášení

Akce č. 01

829,00 €

včetně DPH 994,80 €

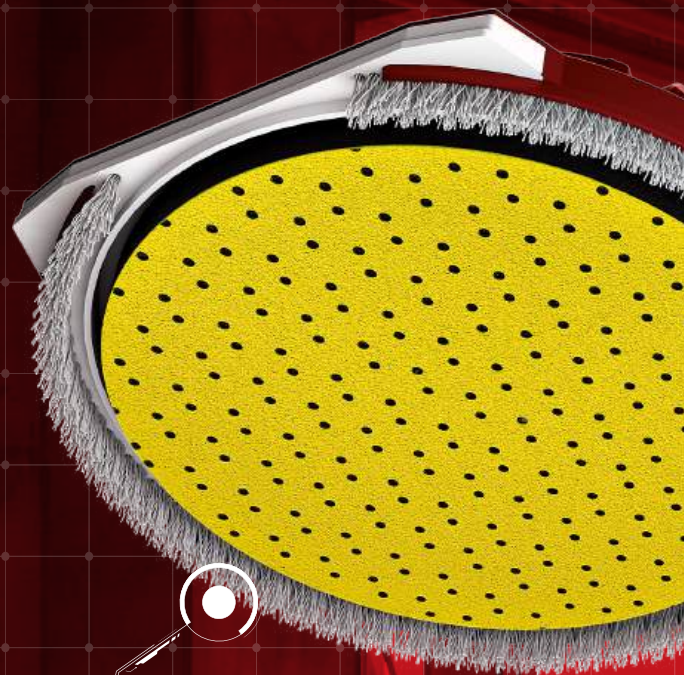

Lehkost



Postup práce



Ergonomie



Kvalita



**Elektronické
nastavení otáček**



Rozsah otáčení 160°



**Bezuhlíkový
motor**



**Karbonová vodicí trubice
O 40 % lehčí než hliník
10x tvrdší než ocel**



Podívejte se na video!



Giraffe® GE 6 R-EC + bezpečnostní vysavač VCE 33 LAC

- Obsahuje GE 6 R-EC, viz str. 2
- Obsahuje VCE 33 LAC, viz str. 30

Obj. č. 534167

- 1x Giraffe® GE 6 R-EC
- 1x brusná hlava s otočným okrajovým segmentem
- 1x rychloupínací kroužek na klip SH-FC 32
- 1x balení (12 ks) brusného papíru na suchý zip extra jemného zrnitosti 150
- 1x balení (12 ks) brusného papíru na suchý zip extra jemného zrnitosti 220
- 1x přepravní brašna
- 1x bezpečnostní vysavač VCE 33 LAC
- 1x L-BOXX® 102
- 1x úklidová sada
- 1x antistatická sací hadice 4 m

24 x



Akce č. 02C

1 399,00 €

s DPH 1 678,80 €

Giraffe® GE 5 ECO



- Snadná manipulace: díky optimálnímu vyvážení mezi motorem a brusnou hlavou
- Spolehlivý přenos síly a vysoká flexibilita díky flexibilní hnací hřídeli

Obj. č. 474835

- 1x Giraffe® GE 5 Eco v kartonu
- 1x adaptér SAD-C D36/27 AS/NL

Akce č. 03

549,00 €

včetně DPH 658,80 €



Mobilní pracoviště pro systémy broušení stěn a stropů GM 270

- Mobilní pracoviště pro montáž typů Giraffe GE 5 / 6 / 7 a GDE 10
- Výrazná úspora síly pro uživatele díky snížení únavy a námahy
- Rychlá výměna Giraffe® bez použití nářadí upnutím do stabilního držáku, i nastavení pracovní výšky bez použití nářadí
- Optimální přítlak na brusnou plochu díky plynové pružině
- Mobilní Giraffe je rychle připravena k použití, jednoduchá instalace bez použití nářadí díky rychloupínacím prvkům. Základní desku lze zafixovat na vysavače VCE 33/44 s držákem pro L-BOXX®, zvedací tyč upevnit na sklopný systém a Giraffe tak upnout
- Max. pracovní výška 2,7 m
- Hmotnost 8,0 kg



Kompaktní a praktická, skládná do každého vozidla.



Rychlá výměna Giraffe® bez použití nářadí upnutím do stabilního držáku nástrojů.

Obj. č. 530596

- 1x GM 270
- 1x přepravní brašna
- 1x přepravní kufřík L-BOXX® 136



Akce č. 04

549,00 €





včetně DPH 658,80 €

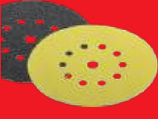

Vhodný průmyslový vysavač najdete na stranách 30/31 nebo na webových stránkách www.flex-tools.com

Příslušenství

Brusivo Ø 225 mm

Výrobek	Typ/ zrnitost	Ks/ bal.	Obj. č.	Cena bez DPH
 <p>Osvědčený prémiový brusný papír s nekompromisní kvalitou a vynikajícím odsáváním díky využití systému více otvorů. Vhodné pro téměř všechny aplikace.</p>	P 40	25	280739	93,00 €
	P 60	25	260233	93,00 €
	P 80	25	260234	93,00 €
	P 100	25	260235	89,00 €
	P 120	25	282405	89,00 €
	P 150	25	311995	89,00 €
	P 180	25	311987	89,00 €
	P 220	25	260236	89,00 €
 <p>NOVINKA Brusný papír na stěnu/strop Xtreme</p> <p>Brusný papír pro potřeby náročného odstranění materiálu. Univerzální použití s mimořádně vysokou účinností.</p>	P 24	12	531542	55,00 €
	P 40	12	531900	24,90 €
	P 60	12	531901	24,50 €
	P 80	12	531902	24,50 €
	P 100	12	531896	22,90 €
	P 120	12	531897	22,90 €
	P 150	12	531898	22,90 €
	P 180	12	531543	22,90 €
 <p>NOVINKA Brusný papír extra jemný Xtreme</p> <p>Skvělý papír na dokončovací práce pro zajištění mimořádně jemného povrchu. Vhodný zejména na měkké materiály.</p>	P 220	12	531899	22,90 €
	P 40	12	531908	39,50 €
	P 60	12	531909	39,50 €
	P 80	12	531544	39,50 €
	P 100	12	531903	37,90 €
	P 120	12	531904	37,90 €
	P 150	12	531905	37,90 €
	P 180	12	531906	37,90 €
 <p>NOVINKA Brusný papír ZIRCOFLEX Xtreme</p> <p>Brusný papír pro potřeby náročného odstranění materiálů, ideální na čištění různých povrchů.</p>	P 24	12	531918	59,00 €
	P 40	12	531916	59,00 €
	P 60	12	531917	59,00 €
 <p>Brusná mřížka na suchý zip</p>	K 80	25	260237	99,00 €
	K 100	25	260230	99,00 €
 <p>Brusné rouno na suchý zip</p>	A 100	10	281042	73,00 €
	A 180	10	281034	73,00 €

Xtreme Xtreme PLUS

Podložný brusný talíř/Ochranná podložka

 <p>NOVINKA Podložný brusný talíř, střední</p>	IP D225-10 M GE 6 R GE 6 R	532674	18,90 €
 <p>Středně tvrdý podložný brusný talíř pro brusný papír extra jemný</p>	IP D225-10 MF GE 6 R	532696	18,90 €
 <p>NOVINKA Ochranná podložka D225</p>	BP D225-10 GE 6 R	532221	23,90 €

Převravní brašna

Výrobek	Typ	Obj. č.	Cena bez DPH
 <p>NOVINKA Převravní brašna</p>	TB GE 6	532234	65,50 €

Prodloužení

 <p>NOVINKA Prodloužení 50 cm</p>	EB 500 GE 6	532222	129,00 €
--	-------------	--------	----------

Adaptér GM 270

 <p>NOVINKA Vložka pro držák nástroje GM 270 pro GE 6</p>	GM270-IR GE 6	533083	18,80 €
--	---------------	--------	---------

Malé, lehké, praktické. A s ohromujícím výkonem.

Jen ji nepodceňujte. Nová generace aku s výkonem 12 V.

NOVINKA



12V

Li-Ion
Power System

**100% kompatibilní se
stávajícím bateriovým
systémem FLEX 10,8 V!**

**Aku šroubovák na
sádkokarton
DW 37 12-EC C**

NOVINKA



Obj. č. 531707

Akce č. 05

149,00 €

včetně DPH 178,80 €

**Aku přímočará pila
JSP 12-EC C**

NOVINKA



Obj. č. 531316

Akce č. 06

149,00 €

včetně DPH 178,80 €

**Aku šavlová pila
RS 16 12-EC C**

NOVINKA



Obj. č. 531314

Akce č. 07

149,00 €

včetně DPH 178,80 €

**Aku kombinované vrtací
kladivo
FHE 1-16 12-EC C**

NOVINKA



Obj. č. 531709

Akce č. 08

179,00 €

včetně DPH 214,80 €

**2rychlostní aku vrtačka
s příklepem
PD 2G 12-EC**



Obj. č. 532273

Akce č. 09

179,00 €

včetně DPH 214,80 €

**2rychlostní aku vrtací
šroubovák DD 2G 12-EC**



Obj. č. 532272

Akce č. 10

169,00 €

včetně DPH 202,80 €

**2rychlostní aku vrtačka
DD 2G 10.8-LDBC/2.5**

34 Nm

- Praktická
- Úzká rukojeť
- Velmi lehká



Obj. č. 516155

Akce č. 11

149,00 €

včetně DPH 178,80 €

**360° aku křížový laser
ALC 3/360-G/R 10.8**



Obj. č. 490261

Akce č. 12

565,00 €

včetně DPH 678,00 €

**Aku leštička, rotace i volný
excentr PXE 80 10.8-EC**



Obj. č. 469068

Akce č. 13

229,00 €

včetně DPH 274,80 €

**Aku LED plněspektrální
svítilna 12/18 V
DWL 2500 12/18**



Obj. č. 532325

Akce č. 14

199,00 €

včetně DPH 238,80 €

**Aku stavební LED svítilna
12/18 V
CL 5000 10.8/18.0**



Obj. č. 504602

Akce č. 15

169,00 €

včetně DPH 202,80 €

**Aku stavební LED svítilna
12/18 V
CL 10000 10.8/18.0**



Obj. č. 504610

Akce č. 16

279,00 €

včetně DPH 334,80 €

**Digitální aku rádio 12/18 V
RD 12/18/230**

Obj. č. 532276



Akce č. 17

169,00 €

včetně DPH 202,80 €

**Digitální aku rádio 12/18 V
RD SP 12/18/230**

Obj. č. 532813



Akce č. 18

359,00 €

včetně DPH 430,80 €



12V
Li-Ion
Power System

Příslušenství

	Výrobek	Typ	Popis	Obj. č.	Cena bez DPH
	Nabíječka 12 V	CA 12	<ul style="list-style-type: none"> Pro akumulátory 12 V Integrované chlazení článků, ochrana proti přehřátí, vybití a přetížení S LED indikací stavu nabití <p>Doba nabíjení akumulátoru 12 V</p> <ul style="list-style-type: none"> 40 min pro akumulátor 2,5 Ah 50 min pro akumulátor 5,0 Ah 	532286	49,00 €
	Výkon 12-22 Q	P-Set 12-22 Q	<ul style="list-style-type: none"> Nabíječka CA 12 V 2x akumulátor 2,5 Ah 12,0 V 	531719	139,00 €
	K dodání od 10/2024				
	Akumulátor Li-Ion 12 V	AP 12/2.5		532290	59,00 €
	Akumulátor Li-Ion 12 V	AP 12/5.0		531690	71,00 €
	Úhlový nástavec	WV 12-EC		532293	65,00 €
	Držák bitů	BV 12-EC		532294	18,00 €
	Rychloupínací sklíčidlo	BF 12-EC		532292	29,00 €
	Adaptér baterie	PS 12/18		532279	44,00 €

Akční sada STACKPACK™ řady 12 V!

K dodání od
10/2024

Nyní za
výhodnou
cenu!



Výhodná sada STACKPACK™ sestává z:

- Boxu na kolečkách TK-L SP RB
- Aku šroubováku na sádkokarton DW 37 12-EC
- Aku přímočaré pily JSP 12-EC
- Aku šavlové pily RS 16 12-EC
- Aku kombinovaného vrtacího kladiva FHE 1-16 12-EC
- 2 rychlostní aku vrtacího šroubováku s příklepem PD 2G 12-EC
- 2 x P-Setu 12-22 Q

Obj. č. 533806

Akce č. 19

999,00 €

včetně DPH 1.198,80 €

Další produkty zařazené do programu STACKPACK™ najdete na stranách 52/53

Ušetříte až 273,00 €

Aku systém FLEX 18 V s XLITHIUM POWER

Patentovaný aku systém Proformance vždy plní své sliby!



Dlouhá doba provozu, dlouhá životnost, dlouhý maximální výkon. To dokáže pouze systém FLEX: díky patentovanému chladičímu systému dosahuje FLEX optimální ochrany náradí a akumulátorových článků. Systém řízení akumulátoru řídí neustálou výměnu dat mezi náradím, akumulátorem a nabíječkou tak, aby byly všechny parametry optimálně nastaveny. Tím je zajištěn výkon ve spolupráci mezi akumulátorem a náradím a je možné ho používat bez ztrát energie.

Akumulátory Li-Ion

Integrovaná ochrana proti nabíjení a vybíjení. Ochrana proti prachu a stříkající vodě. Integrovaný indikátor stavu nabití. Poskytuje přehledné informace o stavu nabití článků akumulátoru.

3
ROKY

FLEX ZÁRUKA

Tříletá záruka
Týká se také článků
a nabíječek!

Podrobnosti viz strana 54

AP 18.0 V



Obj. č.	532732	532733	532748
AP 18.0 V	2.5 Ah	5.0 h	8.0 Ah
Cena bez DPH	76,00 €	119,00 €	199,00 €

P-Set 18-88 R

K dodání od 10/2024

- 1x rychlonabíječka CA 12/18
- 2x akumulátor 18 V AP 18/8.0

NOVINKA

XLITHIUM
POWER PLUS

Obj. č. **533175**
Cena bez DPH **399,00 €**

P-Set 55 R

- 1x rychlonabíječka CA 12/18
- 2x akumulátor 18 V AP 18/5.0



XLITHIUM
POWER

Obj. č. **532739**
Cena bez DPH **250,00 €**

P-Set 22 Q

- 1x nabíječka CA 18
- 2x akumulátor 18 V AP 18/2.5



XLITHIUM
POWER

Obj. č. **532740**
Cena bez DPH **155,00 €**



Keep Control

Chytrá technologie řídí a monitoruje činnost nářadí a proces nabíjení a informuje o stavu nabíjení prostřednictvím LCD displeje.



Therma-Tech™

Jedinečný integrovaný chladicí systém zajišťuje konstantní teplotu i při velkém zatížení.



Power Battery

Výkonné Li-Ion články dodávají napětí 18 V.



Lithium-ion

Žádné samovybití. Žádný paměťový efekt.



EC motor

Bezuhlíkový motor s nízkým opotřebením a technologií EC pro dlouhodobý výkon a delší životnost.



Aku stroj

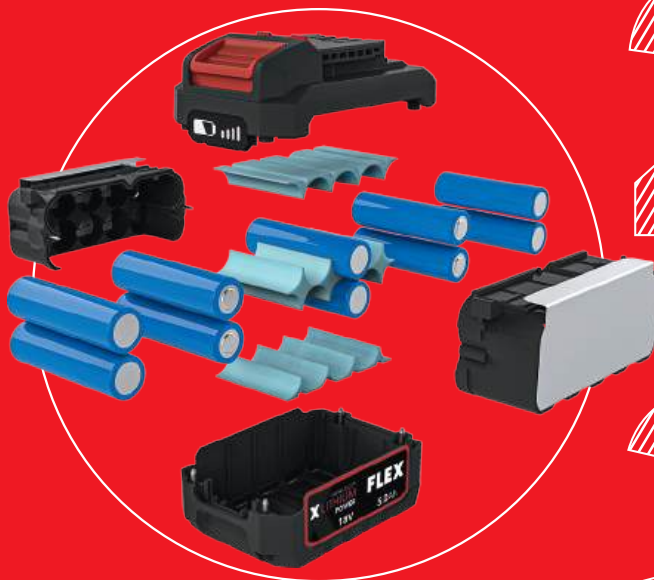

 Technologie Therma-Tech™



 Nabíječka

Duo-Power

Dvojitá nabíječka 12/18 V CA SP 2x 12/18



S LED indikací stavu nabití



2 x 150 W se stará o rychlé a současné nabíjení akumulátorů o napětí 12 a 18 V.

- Rychlonabíječka nabízí prostor pro dvě baterie a možnost současného nabíjení akumulátorů o napětí 12 V a 18 V
- S integrovaným chlazením akumulátorů, ochranou proti přehřátí, vybití a přetížení
- Navíječ kabelů na krytu se postará o zachování pořádku
- Rychlonabíječka je kompatibilní s přepravním systémem FLEX STACKPACK™ a lze ji také namontovat na boxy/organizéry
- S přípravou pro montáž na stěnu



Dvojitá nabíječka 12/18 V CA SP 2x 12/18

- 1x CA SP 2x 12/18

Doba nabíjení akumulátoru 18 V

- 40 min pro akumulátor 2,5 Ah
- 60 min pro akumulátor 5,0 Ah
- 95 min pro akumulátor 8,0 Ah

Obj. č.

Cena bez DPH



NOVINKA

533152

149,00 €

K dodání od 10/2024

Nabíjecí stanice CA 12/18

- Pro akumulátory 12 V a 18 V
- Integrované chlazení akumulátoru, ochrana proti přehřátí, vybití a přetížení
- LCD displej

Doba nabíjení akumulátoru 18 V

- 40 min pro akumulátor 2,5 Ah
- 50 min pro akumulátor 5,0 Ah
- 75 min pro akumulátor 8,0 Ah

Obj. č.

Cena bez DPH



Velkoformátový LCD displej s ukazatelem doby nabíjení a stavu nabíjení zobrazuje zbývající dobu nabíjení.



532280

71,00 €

Bez kabelu až do posledního detailu!

Aku excentrická bruska s regulací otáček 18 V ORE 2-125 18-EC



- Lehká a kompaktní jednoruční excentrická bruska, speciálně ergonomická a s nízkými vibracemi
- Bezuhlíkový motor s vyšší účinností a delší životností
- Electronic Management System (EMS)
- Ergonomicky navržena, praktická rukojeť s vložkou Softgrip
- Rychlost broušení vhodná pro daný materiál díky elektronickému nastavení rychlosti ve 4 stupních
- Elektronický spínač k jednoduché, bezpečné obsluze, s funkcí rychlého zastavení
- Možnost připojení externího odsávání prachu o \varnothing 27 mm
- Integrovaný odsávací systém s prachovým filtračním sáčkem
- Brusný talíř na suchý zip se systémem více otvorů pro všechna běžně dostupná brusiva

Obj. č. 532081

- 1x ORE 2-125 18-EC
- 1x prachový sáček
- 1x adaptér, krátký
- 1x adaptér, dlouhý

FLEX
pack



NOVINKA

Akce č. 20

219,00 €

včetně DPH 262,80 €

K dostání také jako sada v kufru L-BOXX® za 259,00 € bez DPH (obj. č. 532082) i jako kompletní sada včetně akumulátorů a nabíječky v kufru L-BOXX® za 399,00 € bez DPH (obj. č. 532083).



Aku vibrační bruska s regulací otáček 18 V OSE 2-80 18-EC



- jako ORE 2-125 18-EC

K dostání také jako sada v kufru L-BOXX® za 259,00 € bez DPH (obj. č. 532085) i jako kompletní sada včetně akumulátorů a nabíječky v kufru L-BOXX® za 399,00 € bez DPH (obj. č. 532086).



Obj. č. 532084

- 1x OSE 2-80 18-EC
- 1x prachový sáček
- 1x adaptér, krátký
- 1x adaptér, dlouhý

FLEX
pack



NOVINKA

Akce č. 21

219,00 €

včetně DPH 262,80 €

Aku delta bruska s regulací otáček 18 V ODE 2-100 18-EC



- jako ORE 2-125 18-EC

K dostání také jako sada v kufru L-BOXX® za 259,00 € bez DPH (obj. č. 532088) i jako kompletní sada včetně akumulátorů a nabíječky v kufru L-BOXX® za 399,00 € bez DPH (obj. č. 532089).



Obj. č. 532087

- 1x ODE 2-100 18-EC
- 1x prachový sáček
- 1x adaptér, krátký
- 1x adaptér, dlouhý

FLEX
pack



NOVINKA

Akce č. 22

219,00 €

včetně DPH 262,80 €

Vhodný průmyslový vysavač najdete na stranách 30/31 nebo na webových stránkách www.flex-tools.com



Příslušenství

Brusný výšek na suchý zip Ø 125 mm

Výrobek	Typ/zrno	Ks	Obj. č.	Cena bez DPH	
NOVINKA Brusný papír na suchý zip ZIRCOFLEX	A 40	12	532039	20,50 €	
	Pro náročné odstranění materiálu a dlouhou životnost. Univerzální využití.	A 60	12	532040	20,50 €
	A 80	12	532041	20,50 €	
	Plstěná podložka z přírodních vláken	tvrdá	5	393347	45,00 €
	Podložka na leštění a voskování povrchů.	měkká	5	393355	41,00 €
	SC-fleecový brusný disk na suchý zip	hrubé	10	358614	54,00 €
	Brusné rouno na všechny laky.	střední	10	358622	44,00 €
		velmi jemné	10	358630	44,00 €
	Brusné rouno na suchý zip MESHFLEX	A 100	5	380717	22,00 €
		A 280	5	380725	17,00 €
		S 1500	5	380733	17,00 €
	Diamantová brusná poduška K čištění, broušení a leštění minerálních povrchů.	50	1	382817	45,00 €
		100	1	382825	45,00 €
		200	1	382833	45,00 €
		400	1	382841	45,00 €
		800	1	382868	45,00 €
		1500	1	382876	45,00 €
		3000	1	382884	45,00 €
NOVINKA 	Brusný papír extra jemný Xtreme Univerzální brusný papír vhodný pro téměř všechny aplikace.	P 40	25	531922	25,90 €
		P 60	25	531923	25,90 €
		P 80	25	531924	22,90 €
		P 100	25	531925	22,90 €
		P 120	25	531926	22,90 €
		P 150	25	531549	22,90 €
		P 180	25	531550	22,90 €
		P 220	25	531927	22,90 €
P 320	25	531551	22,90 €		
P400	25	531552	22,90 €		

Brusný talíř na suchý zip Ø 125 mm

Výrobek	Typ	KS	Obj. č.	Cena bez DPH
Brusný talíř na suchý zip střední	SP-M D125-M	1	468975	44,00 €

Brusný výšek na suchý zip 80 x 133 mm

Výrobek	Typ/zrno	Ks	Obj. č.	Cena bez DPH	
	Brusné rouno na suchý zip MESHFLEX	A 100	5	380946	18,00 €
	A 280	5	380954	11,00 €	
	S 1500	5	380962	11,00 €	
NOVINKA 	Brusný papír extra jemný Xtreme Univerzální brusný papír vhodný pro téměř všechny aplikace.	P 40	25	531928	17,50 €
		P 60	25	531929	16,00 €
		P 80	25	531930	16,00 €
		P 100	25	531931	14,50 €
		P 120	25	531832	14,50 €
		P 150	25	531553	14,50 €
		P 180	25	531554	14,50 €
		P 220	25	531933	14,50 €
P 320	25	531555	14,50 €		

Brusný výšek na suchý zip 100 x 150 mm

Výrobek	Typ/zrno	KS	Obj. č.	Cena bez DPH	
	Brusné rouno na suchý zip MESHFLEX	A 100	5	381160	23,00 €
	A 280	5	381179	18,00 €	
	S 1500	5	381187	18,00 €	
NOVINKA 	Brusný papír extra jemný Xtreme Univerzální brusný papír vhodný pro téměř všechny aplikace.	P 40	25	531934	22,00 €
		P 60	25	531935	20,50 €
		P 80	25	531936	20,50 €
		P 100	25	531937	18,50 €
		P 120	25	531938	18,50 €
		P 150	25	531560	17,50 €
		P 180	25	531561	17,50 €
		P 220	25	531939	17,50 €
P 320	25	531562	17,50 €		

Brusná deska na suchý zip

Výrobek	Typ	KS	Obj. č.	Cena bez DPH
Brusná deska na suchý zip 80 x 130 mm	SP 80x130-M	1	469009	32,00 €
Brusná deska na suchý zip 70 x 198 mm	SP 70x198-M	1	531313	35,00 €
Brusná deska na suchý zip 100 x 150 mm	SP 100x150-M	1	468991	32,00 €

Silný výkon, bezpečná manipulace

Aku úhlová bruska 18 V LBP 125-15 18-EC s pádlovým spínačem a brzdou 125 mm



- Výkonná úhlová bruska pro průmyslové aplikace, vhodná zejména pro řezání a broušení kovů
- Electronic Management System (EMS)
- Bezuhlíkový motor s vyšší účinností a delší životností
- Mikroprocesorová elektronika s pozvolným rozběhem, blokováním opětovného spuštění po výpadku proudu, sledováním teploty, ochranou proti přetížení, konstantní elektronikou CDC
- S elektronickou brzdou, která zastaví nářadí přibližně za 3 sekundy
- Anti-Kickback, při zablokování kotouče vypne motor
- Dokonalá ochrana proti prachu díky odnímatelným kovovým ochranným mřížkám
- Extrémně úzká rukojeť s vložkou Softgrip pro perfektní manipulaci
- Ergonomická pracovní poloha ruky díky šikmo namontované boční rukojeti
- Vypínač s funkcí spínače bdělosti
- Ochranný kryt nastavitelný bez použití nářadí
- Aretace vřetene

NOVINKA



Obj. č. 531770

- 1x LBP 125-15 18-EC
- 1x ochranný kryt na broušení
- 1x povolovací klíč
- 1x upínací příruba
- 1x upínací matice M 14
- 1x rukojeť SoftVib

FLEX pack

Akce č. 23

299,00 €

včetně DPH 358,80 €

Výkonné zařízení s hloubkou řezu 68 mm

Aku přenosná okružní pila se záпустným krytem 18 V CS 68 18-EC

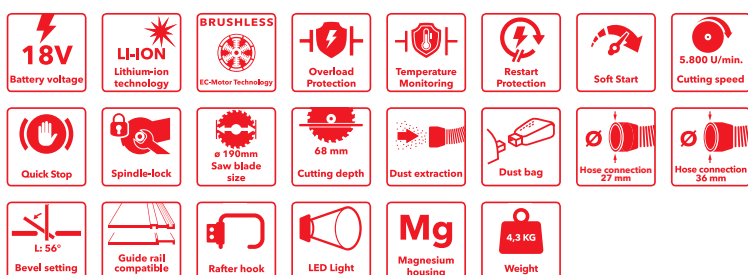

- Maximální hloubka řezu 68 mm
- Nastavení úkosu od 0° do 56°. S přednastavením úhlu 22,5° / 45° a 56°. Snadno čitelné a přesně nastavitelné díky dlouhé upínací páčce
- Vysoce kvalitní ochranný kryt a vodicí deska z hořčíkového tlakového odlitku
- Rovné a výkonné řezy bez třísek díky použití vodicích lišt. Drážky vodicí lišty jsou umístěny přímo v základní desce. Kompatibilní s vodicími lištami FLEX i vodicími lištami jiných výrobců
- Bezuhlíkový motor s ochranou proti přetížení a monitorováním teploty
- Electronic Management System (EMS)
- Brzda motoru zastaví pilový kotouč za 2 sekundy
- Integrované světlo LED k optimálnímu nasvícení pracovní oblasti
- Aretace vřetene: pro rychlou výměnu pilového kotouče
- S kovovým hákem pro flexibilní upevnění
- Možnost připojení externího odsávání prachu o Ø 27, 36 mm
- Sběrný vak na třísky pro snížení prašnosti, který lze snadno vyprázdnit

NOVINKA



Obj. č. 532636

- 1x CS 68 18-EC
- 1x pilový kotouč D190x1,6/1,0x20 HW Z=24/+17° WZ/DZ
- 1x paralelní doraz
- 1x prachový sáček

Akce č. 24

379,00 €

včetně DPH 454,80 €

K dostání také jako sada v kufuru L-BOXX® za 419,00 € bez DPH (obj. č. 532637).

Kompaktní a výkonná až do hloubky řezu 92 mm

Aku stolní pila 18 V TS 92 18-EC

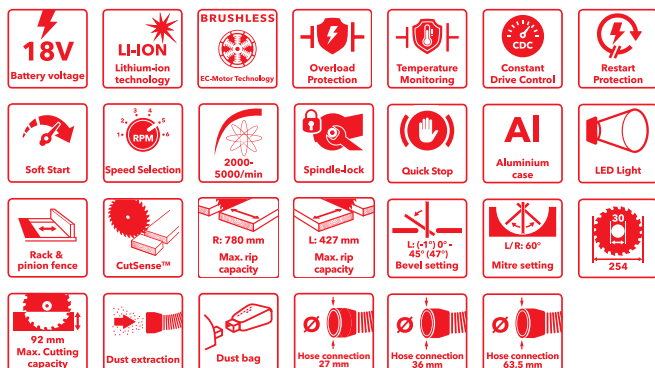

- Bezuhlíkový motor 18 V s ochranou proti přetížení a monitorováním teploty
- Electronic Management System (EMS) chrání stroj, prodlužuje jeho životnost a zvyšuje efektivitu
- Extrémně lehká akumulátorová stolní pila pro maximální mobilitu na staveništi. Možnost upevnění na skládací rám bez použití nářadí (volitelně k dispozici jako příslušenství)
- Pracujte se správným materiálem se správnou rychlostí. Předvolba nastavených otáček je převzata jako konstantní otáčky. Výsledkem je lepší kvalita řezu a delší životnost pilového kotouče
- Pohodlná práce s CutSense - Auto Mode, senzor po ukončení řezání motor zastaví
- Vysoce přesný paralelní doraz se systémem ozubeného kola. Podporovány jsou podélné řezy až do délky 427 mm vlevo a 780 mm vpravo. Velmi hladké a rychlé nastavení
- Veškeré příslušenství, jako je úhlový a paralelní doraz, přitlačná tyč, ochranný kryt, zařízení proti zpětnému rázu a nářadový klíč a imbusový klíč, lze při přepravě uložit pod stůl
- Možnost připojení externího odsávání prachu o \varnothing 27, 36 mm
- Sběrný vak na třísky pro snížení prašnosti, který lze snadno vyprázdnit



Úhlový doraz s dlouhým vodícím profilem a jemným seřazením, nastavitelný od 0° do 60° s aretačními body. Pro pokosové řezy do 480 mm.



V paralelním dorazu integrované světlo LED k optimálnímu nasvícení pracovní oblasti. Dobíjení pomocí USB-C.



Řezná kapacita 92 mm při průměru pilového kotouče pouhých 254 mm. Výšku řezání lze snadno a přesně nastavit pomocí ručního kola.



Plynulé nastavení úhlu pro pokosové řezy v rozsahu 0 až 45°.



Obj. č. 532591

- 1x TS 92 18-EC
- 1x pilový kotouč D254x2,0/1,4x30 HW Z=40/+18° WZ/WZ/DZ
- 1x ochranný kryt
- 1x paralelní doraz
- 1x úhlový doraz
- 1x zápustný klín
- 1x zařízení proti zpětnému rázu
- 1x přitlačná tyč
- 1x prachový sáček
- 1x klipový adaptér SAD-C 36 AS
- 1x odsávací adaptér
- 1x klíč
- 1x imbusový klíč SW 5

Akce č. 25

949,00 €

včetně DPH 1 138,80 €

Spodní rám pro aku stolní pilu WB TS

- Lehký a stabilní základní rám s pohodlnou pracovní výškou 922 nebo 942 mm, pro přepravu je možné jej složit
- Aku stolní pilu lze pomocí svorek připevnit vpředu i vzadu bez použití nářadí
- S koncovými krytkami pro bezpečný stoj a ochranu proti poškrábání



Obj. č. 532593

- 1x WB TS

Akce č. 26

89,00 €

včetně DPH 106,80 €

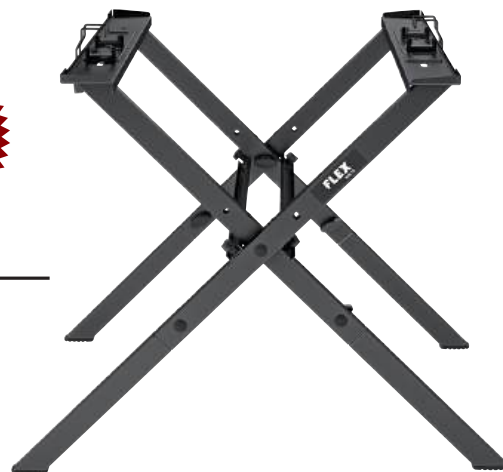

Hot News

Aku horkovzdušná pistole 18 V HG 530 18



- Kompaktní a ergonomická konstrukce
- Výkonný horkovzdušný ventilátor se 2 nastaveními teploty 260° / 530 °C a 2 nastaveními průtoku vzduchu
- Rychlé zahřátí na 300 °C za ~15 sekund
- Perfektně se hodí pro širokou škálu aplikací: vytvrzování a sušení, jakož i odstraňování barev a nátěrů, lepení, lisování a smršťování plastových dílů a teplem smrštitelných hadic, pájení elektrických spojů a měděných potrubních spojů
- Lze použít také k odstraňování zbytků barev a lepidel, umístování fólií na automobily a automobilové díly, k bodovým opravám plachet nákladních automobilů, k uvolňování zrezivělých a zaseknutých spojů
- Plochá, reflektorová a redukční tryska pro četné aplikace je již součástí dodávky
- Integrované světlo LED k optimálnímu nasvícení pracovní oblasti



NOVINKA

Obj. č. 531493

- 1x HG 530 18
- 3x hubice

FLEX
pack

Akce č. 27

129,00 €

včetně DPH 154,80 €

Horkovzdušná pistole HG 650 2000



- Výkonná horkovzdušná pistole s regulací teploty v 10° intervalech od 50° do 650 °C a 2 nastaveními průtoku vzduchu
- Zahřátí během několika sekund
- Velmi praktický LCD displej pro zobrazení teploty a nastavení průtoku vzduchu
- Perfektně se hodí pro širokou škálu aplikací: Vytvrzování a sušení, jakož i odstraňování barev a nátěrů, lepení, lisování a smršťování plastových dílů a teplem smrštitelných hadic, pájení elektrických spojů a měděných potrubních spojů
- Lze použít také k odstraňování zbytků barev a lepidel, umístování fólií na automobily a automobilové díly, k bodovým opravám plachet nákladních automobilů, k uvolňování zrezivělých a zaseknutých spojů
- Kompaktní a ergonomická konstrukce
- S bezpečnostní rukojetí pro optimální ochranu uživatele
- Plochá, reflektorová a redukční tryska pro četné aplikace je již součástí dodávky



NOVINKA

Obj. č. 532579

- 1x HG 650 2000
- 4x hubice

Akce č. 28

119,00 €

včetně DPH 142,80 €

Aku tavná lepicí pistole 18 V GG 200 18



- Výkonná tavná lepicí pistole se 2 nastaveními teploty 130° / 200 °C. Spolehlivý výkon 20 g/min umožňuje rychlý postup vaší lepicí práce
- Rychlé zahřátí během 1 minuty díky elektronicky řízeným topným tělesům
- Pro širokou škálu aplikací: Upevňování a fixace štukových desek, soklových lišt, kabelových kanálů, opravy textilu a kůže a odstraňování škod způsobených krupobitím pomocí lepicí podložky a tažného kladiva
- Kompaktní a ergonomická konstrukce
- Integrované světlo LED k optimálnímu nasvícení pracovní oblasti



NOVINKA

Obj. č. 531737

- 1x GG 200 18

Akce č. 29

70,00 €

včetně DPH 84,00 €

FLEX
pack

Čistý výkon

Kompaktní aku rázový utahovák 18 V IW 1/2" 400 18.0-EC



- Bezuhlíkový motor
- Electronic Management System (EMS)
- Krátká délka hlavy je ideální na šroubování ve stísněných prostorech
- Integrované pětistupňové světlo LED
- Čtyřhran pro 1/2" matice (ořechy)
- Speed Command: Lze nastavit tři různé rozsahy otáček, mimo jiné zabráňuje přílišnému utažení malých šroubů
- Režim automatického zastavení: při utahování se přístroj zastaví, jakmile začne působit doraz. Při uvolňování se přístroj zastaví, jakmile se zastaví zdvih. Ideální na to, abyste zabránili přílišnému utažení šroubu nebo matice
- Regulace ve spínači se zámek proti zapnutí
- Ergonomicky navržená, protiskluzová, pogumovaná rukojeť
- Elektronická rychlobrzda



NOVINKA

Obj. č. 531502

- 1x IW 1/2" 400 18.0-EC
- 1x opasková spona

Akce č. 30

239,00 €

včetně DPH 286,80 €

FLEX
pack

K dostání také jako sada v kufru L-BOXX® za 279,00 € bez DPH (obj. č. 531503) i jako kompletní sada včetně akumulátorů a nabíječky v kufru L-BOXX® za 489,00 € bez DPH (obj. č. 531504).

Aku rázový utahovák 18 V IW 1/2" 1500 18-EC

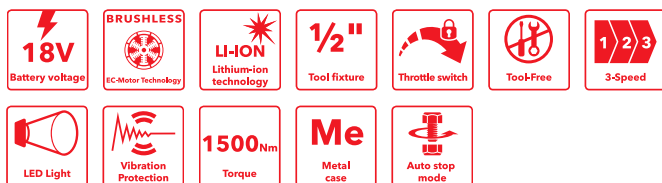

- Bezuhlíkový motor
- Electronic Management System (EMS)
- Kompaktní konstrukce s hlavou ze hliníkového tlakového odlitku. Extrémně odolná a nárazuvzdorná
- Speed Command: Lze nastavit tři různé rozsahy otáček, mimo jiné zabráňuje přílišnému utažení malých šroubů
- Režim automatického zastavení: při utahování se přístroj zastaví, jakmile začne působit doraz. Při uvolňování se přístroj zastaví, jakmile se zastaví zdvih. Ideální na to, abyste zabránili přílišnému utažení šroubu nebo matice
- Integrované pětistupňové světlo LED
- Regulace ve spínači se zámek proti zapnutí
- Čtyřhran pro 1/2" matice (ořechy)
- Tlumení vibrací: oddělená ergonomická rukojeť s pogumovaným povrchem
- Elektronická rychlobrzda



NOVINKA

Obj. č. 532063

- 1x IW 1/2" 1500 18-EC
- 1x opasková spona

Akce č. 31

369,00 €

včetně DPH 442,80 €

K dostání také jako sada v kufru L-BOXX® za 409,00 € bez DPH (obj. č. 532064).

Aku rázový utahovák 18 V IW 3/4" 1600 18-EC

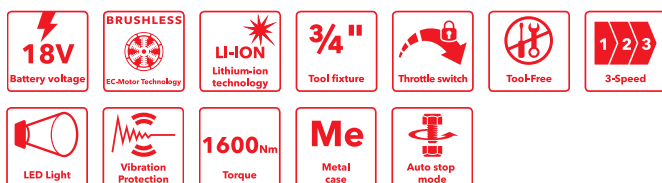

- Technické vybavení jako IW 1/2" 1500 18-EC
- Čtyřhran pro 3/4" matice (ořechy)



NOVINKA

Obj. č. 532072

- 1x IW 3/4" 1600 18-EC
- 1x opasková spona

Akce č. 32

379,00 €

včetně DPH 454,80 €

K dostání také jako sada v kufru L-BOXX® za 419,00 € bez DPH (obj. č. 532073).

Duo power 18 V pro čisté staveniště

NOVINKA

Aku bezpečnostní vysavač 2x18 V s ručním ovládáním čištění filtru, 20 l



- Působivý výkon s akumulátory o napětí 2 x 18 V
- Vysoce výkonná turbína zajistí vysoký sací výkon a vysoký podtlak
- Praktický a kompaktní vysavač, snadná manipulace a přeprava
- Ekologický režim prodlužuje výdrž baterie až o 52 minut při max. podtlaku 12 000 Pa
- Aktivací ručního čištění filtru se filtrační prvek pomocí cíleného rázu vzduchu zbaví usazeného prachu
- Pozvolný start zamezuje napěťovým špičkám při spuštění vysavače a zpoždění vypnutí (5 sekundový doběh) odstraní zbytky prachu v sací hadici
- Vybavený filtračním sáčkem z vysoce pevného rouna pro optimální plnění
- Pouze pro VCE 22 L MC 2x18: bezpečnostní vysavač třídy L, vhodný pro všechny typy prachu s hodnotami AGW > 1 mg/m³
- Pouze pro VCE 22 M MC 2x18: bezpečnostní vysavač třídy M, vhodný pro všechny typy prachu s hodnotami AGW ≥ 0,1 mg/m³. Speciálně na minerální a dřevěný prach (i buky a duby)



Samouzavírací aku přihrádka chrání baterie před nečistotami a vlhkostí



K dodání od
10/2024



Pouze pro VCE 22 M MC 2x18: Volicí spínač průměru sání 32 mm nebo 21 mm pro optimální průtok



Vybavený velkými koly a dvěma otočnými vodicími kolečky

VCE 22 L MC 2x18.0



Obj. č. 531637

- 1x VCE 22 L MC 2x18.0
- 1x sací hadice s regulací sekundárního vzduchu Ø 32 mm x 4 m
- 1x adaptér



Akce č. 33

489,00 €

včetně DPH 586,80 €

VCE 22 M MC 2x18.0



Obj. č. 531638

- 1x VCE 22 M MC 2x18.0
- 1x antistatická sací hadice Ø 32 mm x 4 m
- 1x adaptér



Akce č. 34

585.00 €

včetně DPH 702,00 €

A teď pořádně hlasitě!

Digitální aku rádio pro staveniště 12/18 V RD SP 12/18/230

NOVINKA

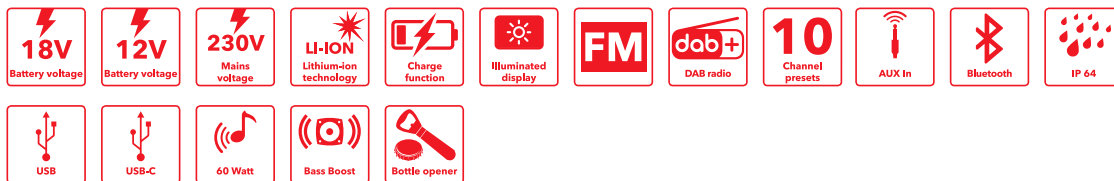

- Robustní rádio na staveništi i do dílny, vhodné pro příjem DAB+ a FM
- Výkon reproduktorů 4 x 10 W a navíc nabízí posílení basů pro špičkovou kvalitu zvuku
- S integrovanou technologií Bluetooth®, AUX vstupem, USB portem a možností nabíjení chytrých telefonů a tabletů
- Automatické vyhledávání stanic a 5 předvoleb programů
- S integrovanou nabíječkou pro baterie o napětí 12 / 18 V. Nabíječka začne automaticky nabíjet, jakmile se použije síťová zástrčka

K dodání od
10/2024



Obj. č. 532813

- 1x RD SP 12/18/230
- 1x síťový kabel 230 V

Akce č. 35

359,00 €

včetně DPH 430,80 €



Podsвіcený displej je umístěn pod úhlem. Tím je zajištěn volný výhled a pohodlné ovládání



Lze provozovat s dobíjecí baterií o napětí 12 V nebo 18 V, případně pomocí síťového adaptéru 230 V



S integrovaným otvůrákem lahví



Aku stavební rádio je kompatibilní s úložným a přepravním systémem FLEX STACKPACK™

Aku hranová a horní frézka CER 18-EC



- Frézka na srážení hran a horní frézka v jednom. Přestavba z frézky na srážení hran na horní frézku bez použití nářadí
- Upínací kleštinu lze použít pro frézku s průměrem stopky do 8 mm
- S nulovou funkcí stupnice, nastavení hloubky frézování pomocí revolverového dorazu i plynulé a přesné nastavení hloubky frézování otočným kroužkem
- Stůl frézky s pogumovanými rukojeťmi a upínací funkcí umožňuje bezpečné vedení. Díky základní desce z plexiskla má uživatel vždy volný výhled na frézu, což vede k perfektním výsledkům
- Pro velký počet aplikací při zpracování dřeva, renovaci, montáži sádkartonu a výrobě forem. Frézování rohových spojů, spár, oblouků/kontur se šablonami, přefrézování laminátových profilů. Frézování hran z masivního dřeva, vybrání a drážek se šablonou a vodicím kroužkem, výroba šablon pro výrobu atd.
- Elektronická rychlobrzda
- Možnost připojení externího odsávání prachu o Ø 36 mm nebo stupňového adaptéru

FLEX
pack



K dostání také jako sada 2,5 Ah v kufru L-BOXX® za 478,00 € bez DPH (obj. č. 531635) i jako sada 5,0 Ah včetně akumulátorů a nabíječky v kufru L-BOXX® za 549,00 € bez DPH (obj. č. 531636).



TECHNICKÉ ÚDAJE CER 18-EC

Otáčky naprázdno	16 000 - 31 000 1/min
Průměr upínací kleštiny	8 mm
Zdvih frézy (hloubka)	50 mm
Hladina akustického tlaku dle EN 60745	78 dB(A)
Vibrace dle EN 60745	1,5 m/s ²
Napětí akumulátoru	18,0 V
Kapacita akumulátoru	2,5 / 5,0 / 8,0 Ah
Hmotnost bez akumulátoru	1,8 kg

Obj. č. 531634

- 1x CER 18-EC
- 1x otevřený klíč vel. 17
- 1x základní deska D formátu CER
- 1x rychloupínací doraz PG CER
- 1x základní deska kulatá SBB CER
- 1x odsávací kryt SG CER
- 1x upínací kleština SPZ CER D6.35
- 1x upínací kleština SPZ CER D8

Akce č. 36

219,00 €

včetně DPH 262,80 €



Variabilní nastavení rychlosti (6 úrovní).



Jednoduchá a rychlá výměna frézy díky integrované aretaci vřetena.



Frézka na srážení hran a horní frézka v jednom. Přestavba z frézky na srážení hran na horní frézku bez použití nářadí.



Integrované světlo LED k optimálnímu nasvícení pracovní oblasti.

FLEX nyní i pro zahradu

Aku nůžky na větve 18 V GPS 35 18-EC



- Výkonné aku nůžky s kapacitou střihu 35 mm
- Automatické vypnutí po 3 minutách
- **S bezpečnostním senzorem! Ochrana proti pořežení prstů!**

Obj. č. 531279

NOVINKA

- 1x GPS 35 18-EC
- 1x olej
- 1x maticový klíč
- 1x vnitřní šestihřanný klíč SW2
- 1x vnitřní šestihřanný klíč SW4



FLEX pack

Akce č. 37

189,00 €

včetně DPH 226,80 €

Aku fukar na listí GBL 790 18-EC



- Kompaktní konstrukce, nejlehčí stroj ve své třídě
- Regulace množství vzduchu ve 3 stupních s režimem boost
- Ergonomicky tvarovaná rukojeť soft s vypínačem a aretací pro trvalý provoz

Obj. č. 531278

- 1x GBL 790 18-EC

Akce č. 38

169,00 €

včetně DPH 202,80 €



FLEX pack

Aku řetězová pila GCS 35 2x18-EC



- Výkonná aku řetězová pila 2 x 18 V s pilovou lištou 35 cm pro rychlé řezy až do přibližně 30 cm
- Stabilní ozubený doraz z kovu pilu fixuje
- S brzdou zpětného rázu, která zastaví řetěz za 0,12 sekundy
- Napínání řetězu bez použití náradí pomocí otáčecího kolečka a automatické mazání řetězu

Obj. č. 531276

- 1x GCS 35 2x18-EC

Akce č. 39

269,00 €

včetně DPH 322,80 €



FLEX pack

Vhodné příslušenství:

Pilový řetěz (obj. č. 531302) za 18,60 € bez DPH
 Pilová lišta (obj. č. 531303) za 19,80 € bez DPH

Aku nůžky na živý plot GHT 55 18-EC



- Lehké a výkonné nůžky na živý plot s otočnou rukojetí pro optimální manipulaci
- Délka lišty 55 cm s oboustranným laserovým výbrusem a řeznou kapacitou 25 mm
- Bezpečnostní dvojité vypínač brání neúmyslnému rozběhu, s dodatečnou ochranou ruky
- Elektronická brzda zastaví náradí za 3 sekundy

Obj. č. 531275

- 1x GHT 55 18-EC

Akce č. 40

169,00 €

včetně DPH 202,80 €



FLEX pack

Vhodné příslušenství: Lišta, 55 cm
 (obj. č. 531301) za 59,60 € bez DPH

Aku vyžinač trávníku GLT 35 18-EC



- Výkonný aku vyžinač trávníku s vysokou řeznou rychlostí ve 2 stupních, šířka sečení 30 cm
- Strunová hlava s „Easy load“ – jednoduché nastavení délky struny automatickým posunem. S nožem na strunu a ochranou proti rozstříku
- S regulací ve spínači a funkcí nepřetržitého provozu

Obj. č. 531277

- 1x GLT 35 18-EC

Akce č. 41

189,00 €

včetně DPH 226,80 €



FLEX pack

Vhodné příslušenství:
 Strunová hlava (obj. č. 531305) za 15,60 € bez DPH
 Struna, 5 m (obj. č. 531304) za 8,40 € bez DPH

FLEX

pack

Nyní ještě větší výběr!

Najděte si 3 nové 18V stroje dle vlastní volby z výkonného aku sortimentu FLEX a ušetřete nejen na náradí. Každý FLEX PACK se dodává se třemi akumulátory, nabíječkou a brašnou zdarma. Tak si vyberte podle svého. Volba je na vás!



3 stroje podle
vašeho
výběru

Ještě
výhodnější
díky podpoře
FLEX power!

899 €

včetně DPH za 1 078,80 €

Ušetříte více než 500,00 €

Jako součást FLEX PACKu obdržíte:

3 stroje dle vašeho výběru*

(*viz naše nabídka na stranách 24/25)



Aku sadu

3x akumulátor Li-Ion AP 18.0/5.0 Ah
1x rychlonabíječka CA 10.8/18.0



Brašnu

1x praktická přepravní brašna z textilního materiálu vyztuženého plastem odolným proti protržení



Při objednávání přidejte k uvedeným objednacím čísly strojů také objednávací číslo FLEXPack!

497444

Ideální doplněk k FLEXPacku

Nabídka platí pouze při zakoupení tří L-BOXXů!



Úsporná kombinovaná sada kufříků

Vyber si tři L-BOXXy z velikostí

- 1 TK-L 136 (507822, číslo akce 42)
- 2 TK-L 238 (507830, číslo akce 43)
- 3 TK-L 374 (507849, číslo akce 44)

a pro každý z nich obdržíš také odpovídající protiskluzovou vložku

- 3x L-BOXX®
- 3x protiskluzová vložka

Akce č. 42-44

134,00 €

včetně DPH 160,80 €

Příklad kombinace: TK-L 136, TK-L 238 a TK-L 374

3 stroje dle vlastního výběru

Možnost výběru více kusů stejného stroje.

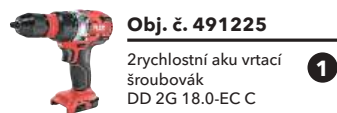

Obj. č. 491225

2rychlostní aku vrtací šroubovák
DD 2G 18.0-EC C

1



Obj. č. 491268

Aku rázový utahovák IW 1/2" 18.0-EC C

1



Obj. č. 531737

Aku tavná lepicí pistole GG 200 18



Obj. č. 530497

Aku úhlová bruska L 125 18.0-EC LD C

1



Obj. č. 531272

2rychlostní aku vrtací šroubovák a turbem DD 2G 18.0-EC HD C

1



Obj. č. 492612

Aku rázový utahovák IW 3/4" 18.0-EC C

1



Obj. č. 531493

Aku horkovzdušná pistole HG 530 18



Obj. č. 531770

Aku úhlová bruska LBP 125-15 18-EC C

1



Obj. č. 530531

2rychlostní aku vrtací šroubovák DD 2G 18.0-EC LD

1



Obj. č. 491233

2rychlostní aku vrtačka s přiklepem PD 2G 18.0-EC C

1



Obj. č. 517674

Aku ruční okružní píla CS 62 18.0-EC C



Obj. č. 518867

Aku přímá bruska DGE 25 18.0-EC

1



Obj. č. 491292

4rychlostní aku vrtací šroubovák DD 4G 18.0-EC C

1



Obj. č. 530532

2rychlostní aku vrtačka s přiklepem PD 2G 18.0-EC LD

1



Obj. č. 491322

Aku ruční okružní píla CS 62 18.0-EC C



Obj. č. 532081

Aku excentrická bruska ORE 2-125 18-EC C

2



Obj. č. 520756

Aku rázový utahovák ID 1/4" 18.0-EC-HD C

1



Obj. č. 515698

2rychlostní aku vrtačka s přiklepem a turbem PD 2G 18.0-EC-HD C

1



Obj. č. 531279

Aku nůžky na větve GPS 35 18-EC



Obj. č. 532087

Aku delta bruska ODE 2-100 18-EC C

2



Obj. č. 491241

Aku rázový utahovák ID 1/4" 18.0-EC C

1



Obj. č. 491276

Aku šroubovák na sádkarton DW 45 18.0-EC C

1



Obj. č. 504491

Aku základní motor TRINOX FLEX BME 18.0-EC C

2



Obj. č. 532084

Aku vibrační bruska OSE 2-80 18-EC C

2



Obj. č. 531503

Aku rázový utahovák IW 1/2" 400 18-EC C

1



Obj. č. 531311

Aku kombinované vrtací kladivo FHE 1-16 18.0-EC C



Obj. č. 518409

Aku multitool 18.0 V s upnutím StarlockMAX MT 18.0-EC C

1



Obj. č. 481491

Aku kompaktní vysavač VC 6 L MC 18.0



Obj. č. 530231

Aku rázový utahovák IW 1/2" 750 18.0-EC C

1



Obj. č. 491284

Aku kombinované vrtací kladivo CHE 18.0 EC C

2



Obj. č. 499307

Aku úhlová bruska LB 125 18.0-EC C

1



Obj. č. 509981

Aku kompaktní vysavač VC 2 L MC HIP 18.0-EC



Obj. č. 530189

Aku rázový utahovák IW 1/2" 950 18.0-EC C

1



Obj. č. 491314

Aku kombinované vrtací kladivo CHE 2-26 18.0 EC C

2



Obj. č. 499285

Aku úhlová bruska LBE 125 18.0-EC C

1



Obj. č. 503002

Aku ventilátor CF 18.0/230

FLEX pack



Tříletá záruka se vztahuje také na aku a nabíječky!

Podrobnosti viz strana 54

Obj. č. 531275
Aku nůžky na živý plot
GHT 55 18-EC

Obj. č. 489794
Aku přímočará pila
JSB 18.0-EC C **1**

Obj. č. 530610
LED aku lampa
WL 1000 18.0

Obj. č. unisex

M	417998
L	423165
XL	423173

Obj. č. 531277
Aku vyžínač trávníku
GLT 35 18-EC

Obj. č. 485403
Aku přímočará pila
JS 18.0-EC C **1**

Obj. č. 504637
LED aku lampa
WL 2800 18.0

Aku vyhřívaná bunda
TJ 10.8/18.0

	muži	ženy
XS	-	512052
S	512176	512060
M	512168	512079
L	512141	512192
XL	512184	512095
XXL	512125	512109
3XL	512117	-

Obj. č. 531278
Aku fukar na listí
GBL 790 18-EC

Obj. č. 531634
Aku hranová a horní
frézka
CER 18.0-EC C **2**

Obj. č. 513075
LED aku lampa
WL 300 18.0

Aku vyhřívaná bunda flísová
TF White 10.8/18.0

	muži	ženy
XS	-	512044
S	511919	512036
M	511927	512028
L	511935	512001
XL	511943	511994
XXL	511951	511986
3XL	511978	-

Obj. č. 472913
Aku fukar
BW 18.0-EC

Obj. č. 506648
Aku inflátor
CI 11 18.0/12 V

Obj. č. 504610
LED aku lampa
CL 10000 10.8/18.0

Obj. č. 530372
Aku šavlová pila
RS 25 18.0 C **1**

Obj. č. 495964
2rychlostní aku míchadlo
MXE 18.0-EC
WR2 120
včetně WR2

Obj. č. 504602
LED aku lampa
CL 5000 10.8/18.0

Obj. č. 515981
Aku šavlová pila
RS 29 18.0 C **2**

Obj. č. 484857
Aku stavební rádio
RD 10.8/18.0/230

Obj. č. 486728
Aku plně spektrální
LED svítidla DWL 2500
10.8/18.0

Obj. č. 491306
Aku šavlová pila
RSP DW 18.0-EC C **2**

Obj. č. 532748
Akumulátor 18 V
AP 18.0/8.0

Obj. č. 472921
Aku stavební LED svítidla
CL 2000 18.0

Obj. č. 531748
Aku pásová pila
SBE 64 18-EC **2**

Obj. č. 533152
Dvojité nabíječka baterií
CA SP 2x 12/18

Obj. č. 530375
Aku stavební LED svítidla
TL 4000 18.0/230

Obj. č. 531276
Aku řetězová pila
GCS 35 2x18-EC

Obj. č. 531330
Aku vakuová přísavka
VLP 18.0 C **2**

Vícenásobný výběr není možný!

Promo packy 18 V

Sada aku úhlová bruska 18 V L 125 18.0-EC LD/5.0



- Bezuhlíkový motor
- Extrémně úzká rukojeť s vložkou Softgrip
- S pozvolným rozběhem, blokováním opětovného spuštění po výpadku proudu, ochranou proti přetížení
- Anti-Kickback, při zablokování kotouče vypne motor
- Dokonalá ochrana proti prachu díky odnímatelným kovovým ochranným mřížkám
- Ergonomická pracovní poloha ruky díky šikmo namontované boční rukojeti
- Ochranný kryt nastavitelný bez použití nářadí

K dostání také jako samostatný stroj v kartonu (obj. č. 530497) za 159,00 € bez DPH.

FLEX
pack

Obj. č. 530496

- 1x L 125 18.0-EC LD
- 1x upínací příruba
- 1x upínací matice
- 1x povolovací klíč
- 1x boční rukojeť M10
- 1x nabíječka CA 18.0
- 2x akumulátor Li-Ion AP 18.0/5.0 Ah
- 1x ochranný kryt broušení Ø 125 mm
- 1x přepravní kufřík

Akce č. 45

299,00 €

včetně DPH 358,80 €



Sada aku kombinované vrtací kladivo 18 V FHE 1-16 18.0-EC TC 2.5



- Nejlehčí a nejsilnější aku vrtací kladivo 18 V ve své třídě, váží pouze 1,37 kg
- Bezuhlíkový motor
- Přepínač se dvěma funkcemi: vrtání, přiklepové vrtání
- S regulací ve spínači a funkcí nepřetržitého provozu
- Elektronická rychlobrzda
- Tlumení vibrací

K dostání také jako samostatný stroj v kartonu (obj. č. 531311) za 199,00 € bez DPH.

FLEX
pack

Obj. č. 531312

- 1x FHE 1-16 18.0-EC
- 1x nabíječka CA 18.0
- 2x akumulátor Li-Ion AP 18.0/2.5 Ah
- 1x přepravní kufřík

Akce č. 46

279,00 €

včetně DPH 334,80 €



Sada aku vrtací šroubovák 18 V DD 2G 18.0-EC LD/2.5



- Kompaktní a výkonný aku šroubovák s extrémně krátkou délkou hlavy
- Bezuhlíkový motor
- Regulace ve spínači se zámkem proti zapnutí
- Rychloupínací sklíčidlo v kovovém provedení s přítlačným kroužkem a funkcí Auto-Lock
- Elektronická rychlobrzda
- Pravý a levý chod se zámkem proti zapnutí
- Integrované LED světlo s funkcí dosvitu

K dodání také jako sada aku vrtacího šroubováku s přiklepem PD 2G 18.0-EC LD/2.5 (číslo akce 48 / obj. č. 519057) za 209,00 € bez DPH.

Obj. č. 519049

- 1x DD 2G 18.0-EC LD
- 1x nabíječka CA 18.0
- 2x akumulátor Li-Ion AP 18.0/2.5 Ah
- 1x opasková spona
- 1x nástavec na bity
- 1x přepravní kufřík

Akce č. 47

199,00 €

včetně DPH 238,80 €



2rychlostní aku vrtací šroubovák s přiklepem PD 2G 18.0-EC FS55BC/5.0



- Držák bitů a rychloupínací sklíčidlo 13 mm
- Bezuhlíkový motor

Obj. č. 516171

- 1x PD 2G 18.0-EC FS55
- 1x nabíječka CA 18.0
- 2x akumulátor Li-Ion AP 18.0/5.0 Ah
- 1x rukojeť
- Opasková spona, nástavec na bity
- 1x přepravní kufřík

Akce č. 49

299,00 €

včetně DPH 358,80 €



Aku multitool s upnutím StarlockMAX MT 18.0-EC + aku vrtací šroubovák DD 2G 18.0-EC LD



STARLOCK PLUS

STARLOCK MAX

- Oboustranný úhel oscilace 2°
- Upnutí StarlockMAX
- Bezuhlíkový motor
- Antivibrační tlumicí prvky
- Výměna nástrojů bez použití nářadí
- Integrované dvojitě LED světlo

Obj. č. 532843

- 1x MT 18.0-EC
- 1x DD 2G 18.0-EC LD
- 1x nabíječka CA 18.0
- 2x akumulátor AP 2.5/18.0
- 1x přepravní kufřík

Akce č. 50

369,00 €

včetně DPH 442,80 €



Aku multitool s upnutím StarlockMAX MT 18.0-EC + aku šroubovák na sádrokarton DW 45 18.0-EC C



STARLOCK PLUS

STARLOCK MAX

Obj. č. 532427

- 1x MT 18.0-EC
- 1x DW 45 18.0-EC
- 1x nabíječka CA 18.0
- 2x akumulátor AP 2.5/18.0
- 1x přepravní kufřík

Akce č. 51

399,00 €

včetně DPH 478,80 €



Nástavec zásobníku na šrouby M-DW 55

Obj. č. 531747

- 1x nástavec zásobníku na šrouby M-DW 55

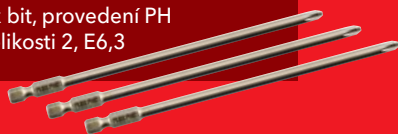
SADA OBSAHUJE3x bit, provedení PH
velikosti 2, E6,3

Akce č. 52

125,00 €

včetně DPH 150,00 €



Pro dokonalé osvětlení

Aku stavební LED svítilna se stativem TL 4000 18.0/230

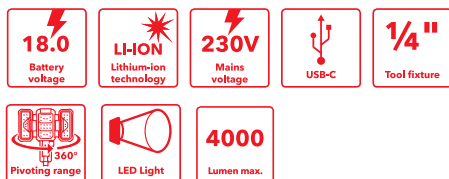

- Výkonná aku stavební LED svítilna s 3 úrovněmi jasu, 1000, 2000 a 4000 lm
- Multifunkční hlava může být používána samostatně jako pracovní svítidlo s akumulátorem 18 V. Je možné ji používat po upevnění pomocí háku nebo po namontování na stativ
- Výškově nastavitelná pracovní oblast se stativem 1,1-2,2 m
- Připevnění na stativ 1/4"
- Osvětlovací těleso otočné o 180°
- Multifunkční ovládací panel s indikací stavu nabití LED, aktivací tlačítko, vypínač a nabíjecí přípojka USB-C
- Rychlá instalace a stabilita díky ovládní jedním tlačítkem a trojnohému stativu
- Stavební svítilna může být také přímo napájena obvyklým připojovacím kabelem pro síťová zařízení (**není součástí dodávky!**)
- Vhodná pro provoz s 230 V nebo 110/120 V

Obj. č. 530375

- 1x TL 4000 18.0/230

Akce č. 53

279,00 €

včetně DPH 334,80 €

FLEX
pack



Aku stavební LED svítilny CL 5000 10.8/18.0 a CL 10000 10.8/18.0

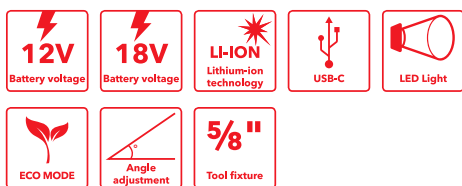

- Výkonná aku stavební svítilna 5 000 lm (CL 5000 10.8/18.0) nebo 10 000 lm (CL 10000 10.8/18.0) s 3 úrovněmi jasu plus režim ECO
- S paměťovou funkcí
- Teplota barev 5 000 K odpovídá neutrální barvě světla
- Osvětlovací těleso otočné o 120°
- Vizuální systém včasné výstrahy blikáním signalizuje konec životnosti akumulátoru
- Připojovací závit 5/8" pro stativy
- Možnost upevnění na stěnu
- Robustní a odolná konstrukce pro nejvyšší zatížení
- Integrované distanční hlavy s chladičovými otvory chrání čočku a povrch



Obj. č. 504602

- 1x CL 5000 10.8/18.0

Akce č. 54

169,00 €

včetně DPH 202,80 €

5000
Lumen max.

Obj. č. 504610

- 1x CL 10000 10.8/18.0

Akce č. 55

279,00 €

včetně DPH 334,80 €

10000
Lumen max.

Vhodný stativ najdete na www.flex-tools.com

Aku LED lampa 18 V WL 300 18.0



- 2 úrovně jasu: 300 lumenů a 150 lumenů
- Hlava LED svítidla otočná o 104°
- Ergonomické úchopové plochy s úpravou Softgrip
- Kovový hák pro flexibilní zavěšení nebo pro přenášení
- Opasková spona



Obj. č. 513075

- 1x WL 300 18.0
- 1x opasková spona

FLEX
pack

Akce č. 56

59,00 €

včetně DPH 70,80 €

Aku pracovní lampa 18 V WL 1000 18.0



- Hlava LED svítidla otočná o 180° + 270°
- LED světlo s 8 svítícími diodami a 3 úrovněmi jasu
- Bezpečné upevnění díky integrovaným magnetům
- Kovový háček pro přenášení lampy
- Ergonomické úchopové plochy s úpravou Softgrip
- Světelný tok 200 / 500 / 1000 lm
- Teplota barev 4 000 CCT



Obj. č. 530610

- 1x WL 1000 18.0
- 1x opasková spona

FLEX
pack

Akce č. 57

89,00 €

včetně DPH 106,80 €

Aku stavební LED svítlna 18 V CL 2000 18.0



- Výkonná aku stavební LED svítlna se 2 úrovněmi jasu, 1 200 a 2 000 lm
- Osvětlovací těleso otočné o 360°
- Připojovací závit 5/8" pro stativy
- Možnost upevnění na stěnu
- Robustní a odolná konstrukce pro nejvyšší zatížení
- Vizualní systém včasné výstrahy: slábnoucí blikající světlo signalizuje konec životnosti akumulátoru



Obj. č. 472921

- 1x CL 2000 18.0

FLEX
pack

Akce č. 58

115,00 €

včetně DPH 138,00 €

Aku reflektorová ruční svítlna 18 V WL 2800 18.0



- LED reflektor se 2 úrovněmi jasu
- 2800 lm s dosahem 630 m a 1000 lm i s přidavnou červenou LED diodou
- Hlava LED svítidla otočná o 180°
- Možnost provozu prostřednictvím palubního napětí 12 V (přes cigaretový adaptér, zásuvku ve vozidle)
- 1/4" připojovací závit pro stativy
- Otočný a výsuvný háček pro zavěšení lampy a opasková spona
- Ergonomické úchopové plochy s úpravou Softgrip



Obj. č. 504637

- 1x WL 2800 18.0
- 1x opasková spona
- 1x 12 V přípojka autoadaptéru

FLEX
pack

Akce č. 59

105,00 €

včetně DPH 126,00 €

Vysavače třídy L

Bezpečnostní vysavač s ručním čištěním filtru VC 6 L MC



Obj. č. 532024

- 1x VC 6 L MC
- 1x sací hadice Ø 32 mm x 0,5-2,5 m
- 1x plochý skládaný filtr třídy L
- 1x rounový filtrační sáček třídy L
- 1x ruční trubka
- 1x štěrbínová hubice
- 1x kulatý kartáč
- 1x hubice na čalounění
- 1x polstrovaný popruh na přenášení
- 1x podvozek

OBSAHUJE

5x rounový filtrační sáček třídy L



Akce č. 60

129,00 €

včetně DPH 154,80 €



Bezpečnostní vysavač s ručním čištěním filtru VC 21 L MC



Obj. č. 409979

- 1x VC 21 L MC včetně příslušenství
- 1x rozsáhlá úklidová sada
- 5x rounový filtrační sáček FS-F VC/E 21-26 L VE5



Akce č. 61

199,00 €

včetně DPH 238,80 €



Bezpečnostní vysavač s automatickým čištěním filtru, S 44 L



Obj. č. 444146

- 1x S 44 L
- 1x sací hadice s regulací přísávání
- 1x plochý skládaný filtr PES
- 1x sáček na separaci odpadu
- 2x prodlužovací trubice
- 1x koleno
- 1x podlahová hubice se sponou
- 1x štěrbínová hubice
- 1x hubice na čalounění
- 1x kulatý kartáč
- 1x adaptér
- 1x expandér
- 2x držák hadice

Akce č. 62

589,00 €

včetně DPH 706,80 €



Bezpečnostní vysavače s automatickým čištěním filtru VCE 33 L AC a VCE 44 L AC



- Vysoce výkonná turbína pro vysoký sací výkon a vysoký podtlak
- Permanentní zásuvka s elektronickým automatickým vypínačem
- Regulace objemového průtoku pomocí otočného přepínače
- Elektronické sledování hladiny náplně pro mokré odsávání
- Zpoždění náběhu a vypnutí
- 15sekundový doběh odstraní zbytky prachu v sací hadici
- Antistatické vybavení s ochranou proti prachu
- Snadná výměna filtru
- Adaptérová deska pro upevnění L-BOXXů a systainerů Tanos



VCE 33 L AC, obj. č. 471186

- 1x VCE 33 L AC
- 1x antistatická sací hadice Ø 32 mm x 4 m
- 1x držák pro L-BOXX®
- 1x plochý skládaný filtr PES L/M/H
- 1x rounový filtrační sáček třídy L/M
- 1x PP sáček na separaci odpadu
- 1x adaptér Ø 25-32 mm, antistatický
- 2x držák hadice
- 5x rounový filtrační sáček FS-F VCE L/M
- 1x přepravní kufřík L-BOXX® TK-L 102
- 1x rozsáhlá úklidová sada

Akce č. 63

635,00 €

včetně DPH 762,00 €



VCE 44 L AC, obj. č. 471208

- 1x VCE 44 L AC
- Vybavení stejně jako výše

Akce č. 64

679,00 €

včetně DPH 814,80 €

Další průmyslové vysavače najdete na webových stránkách www.flex-tools.com



Vysavače třídy M

Bezpečnostní vysavače s ručním čištěním filtru 20 l, třída M VCE 22 M MC a VCE 22 M MC V

- Vysoce výkonná turbína zajišťuje vysoký sací výkon
- Přístrojová zásuvka a elektronický automatický vypínač
- Pozvolný rozběh a zpoždění vypnutí (doběh 5 sekund)
- Volicí spínač průměru sání 32 mm nebo 21 mm
- Regulace objemového průtoku pomocí otočného přepínače
- Antistatické vybavení s ochranou proti prachu
- Bezpečnostní vysavač třídy M, vhodný pro všechny typy prachu s hodnotami AGW $\geq 0,1 \text{ mg/m}^3$. Speciálně na minerální a dřevěný prach (i buk a dub)
- Technologie senzoru průtoku monitoruje objemový proud



Pro použití na staveništi



Obj. č. 519812

- 1x VCE 22 M MC
- 1x antistatická sací hadice s regulací sekundárního vzduchu
- 1 úklidová sada



Akce č. 65
579,00 €
včetně DPH 694,80 €

Pro automobilový průmysl



Obj. č. 530920

- 1x VCE 22 M MC V
- 1x antistatická sací hadice



Akce č. 66
539,00 €
včetně DPH 646,80 €

Bezpečnostní vysavače s automatickým čištěním filtru VCE 33 M AC a VCE 44 M AC



- Vysoce výkonná turbína pro vysoký sací výkon a vysoký podtlak
- Permanentní zásuvka s elektronickým automatickým vypínačem
- Regulace objemového průtoku pomocí otočného přepínače
- Elektronické sledování hladiny náplně pro mokré odsávání
- Zpoždění náběhu a vypnutí
- 15sekundový doběh odstraní zbytky prachu v sací hadici
- Antistatické vybavení s ochranou proti prachu
- Snadná výměna filtru
- Adaptérová deska pro upevnění L-BOXXů a systainerů Tanos



VCE 33 M AC, obj. č. 471194



- 1x VCE 33 M AC
- 1x antistatická sací hadice Ø 32 mm x 4 m
- 1x držák pro L-BOXX®
- 1x plochý skládaný filtr PES L/M/H
- 1x rounový filtrační sáček třídy L/M
- 1x PP sáček na separaci odpadu
- 1x adaptér Ø 25-32 mm, antistatický
- 2x držák hadice
- 5x rounový filtrační sáček FS-F VCE L/M
- 1x přepravní kufřík L-BOXX® TK-L 102
- 1x rozsáhlá úklidová sada

Akce č. 67
805,00 €
včetně DPH 966,00 €



VCE 44 M AC, obj. č. 471216

- 1x VCE 44 M AC
- Vybavení stejné jako výše

Akce č. 68
835,00 €
včetně DPH 1 002,00 €

Výkon se super cenou

Univerzální excentrické brusky vhodné nejen pro renovace. Jedinečná kompaktní konstrukce, účinné odsávání prachu a praktičnost - jednoruční brusky FLEX s regulací otáček jsou nyní k dispozici za atraktivní akční cenu.

Excentrické brusky ORE 3-150-EC a ORE 5-150 EC



- Bezuhlíkový motor
- Nastavitelné otáčky
- Účinné odsávání prachu
- Talířová brzda
- Nárazuvzdorná filtrační patrona s vyměnitelným PES filtrem
- Připojení odsávání prachu Ø 27 mm
- Brusný talíř na suchý zip se systémem více otvorů pro optimální odsávání, vhodný pro všechna běžně dostupná brusiva Ø 150 mm



Obj. č. 532020

- 1x ORE 3-150 EC
- 1x brusný talíř na suchý zip střední
- 1x mikrofiltrační patrona PES s filtrem
- 1x vnitřní šestihřanný klíč vel. 5

Akce č. 69

275,00 €

včetně DPH 330,00 €



Obj. č. 532021

- 1x ORE 5-150 EC
- 1x brusný talíř na suchý zip střední
- 1x mikrofiltrační patrona PES s filtrem
- 1x vnitřní šestihřanný klíč vel. 5

Akce č. 70

275,00 €

včetně DPH 330,00 €



Delta bruska ODE 2-100 EC Excentrická bruska ORE 2-125 EC Vibrační bruska OSE 2-80 EC



- Nízké vibrace
- Bezuhlíkový motor
- Elektronické nastavení otáček ve 4 stupních
- Ergonomicky navržená, praktická rukojeť s úpravou Softgrip
- Účinné odsávání prachu díky integrovanému samoodsávání s filtrační patronou



Obj. č. 532017

- 1x ODE 2-100 EC
- 1x brusný talíř na suchý zip
- 1x mikrofiltrační patrona s PES filtrem

Akce č. 71

199,00 €

včetně DPH 238,80 €



Obj. č. 532018

- 1x ORE 2-125 EC
- 1x brusný talíř na suchý zip
- 1x mikrofiltrační patrona s PES filtrem

Akce č. 72

199,00 €

včetně DPH 238,80 €



Obj. č. 532019

- 1x OSE 2-80 EC
- 1x brusný talíř na suchý zip
- 1x mikrofiltrační patrona s PES filtrem

Akce č. 73

199,00 €

včetně DPH 238,80 €

Kompaktní vibrační bruska s regulací otáček OSE 2-70x198-EC



- Ideální k broušení tmelených povrchů na autodílech při opravách. K povrchovému broušení podkladu a eliminaci nerovností před aplikací plničů

S brusnou deskou o velikosti 70x198 mm!



Obj. č. 530632

- 1x OSE 2-70x198-EC
- 1x brusná deska na suchý zip SP 70x198-M

Akce č. 74

279,00 €

včetně DPH 334,80 €

Vhodný průmyslový vysavač najdete na stranách 30/3 - Vhodné brusivo najdete na straně 13

Správně to promíchat

Profesionální míchadla FLEX pořádně míchají trhem. Zajistěte si nyní ergonomicky optimální řešení pro čisté, výkonné a rychlé míchání na staveništi. Optimální zaváděcí nabídka pro malíře, štukatéry, omítkáře nebo zedníky.

**U každého stroje
2 spirálové míchací
koše**

**1x WR2 ...x600 M14
1x WR3R ...x600 M14**



1 rychlostní míchadlo 1010 W MXE 1000

- Pro míchání hmot do 40 kg
- Celovlnná elektronika: s pozvolným rozběhem, sledováním teploty, ochranou proti přetížení a plynulou regulací otáček ve spínači
- Otáčky naprázdno 0-780/min



Obj. č. 531035

- 1x 1 rychlostní míchadlo MXE 1000
- 1x spirálový koš WR2 120x600 M 14
- 1x spirálový koš WR3R 120x600 M 14

Akce č. 75

169,00 €

včetně DPH 202,80 €



2 rychlostní míchadlo 1200 W MXE 1202

- Pro míchání hmot do 60 kg
- Celovlnná elektronika: s pozvolným rozběhem, sledováním teploty, ochranou proti přetížení a plynulou regulací otáček ve spínači
- Třístupňový přepínač / stupeň 1: čištění, stupeň 2: mísení, stupeň 3: promíchání
- Otáčky naprázdno 1. rychlostní stupeň 0-210 / 325 / 530/min
- Otáčky naprázdno 2. rychlostní stupeň 0-320/490/780/min

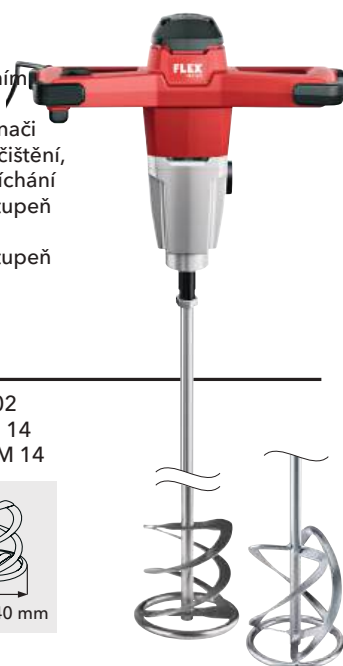

Obj. č. 531036

- 1x 2 rychlostní míchadlo MXE 1202
- 1x spirálový koš WR2 140x600 M 14
- 1x spirálový koš WR3R 140x600 M 14

Akce č. 76

229,00 €

včetně DPH 274,80 €



2 rychlostní míchadlo 1600 W MXE 1602

- Pro míchání hmot do 90 kg
- Robustní dvourychlostní převodovka: velkoryse dimenzovaná a optimálně seřízená - otáčky vhodné pro různý materiál a silný točivý moment
- S pozvolným rozběhem, sledováním teploty, ochranou proti přetížení a plynulou regulací otáček ve spínači
- Pohodlný třístupňový přepínač přístupný z polohy držení bez přerušení práce, chráněný gumovou krytkou

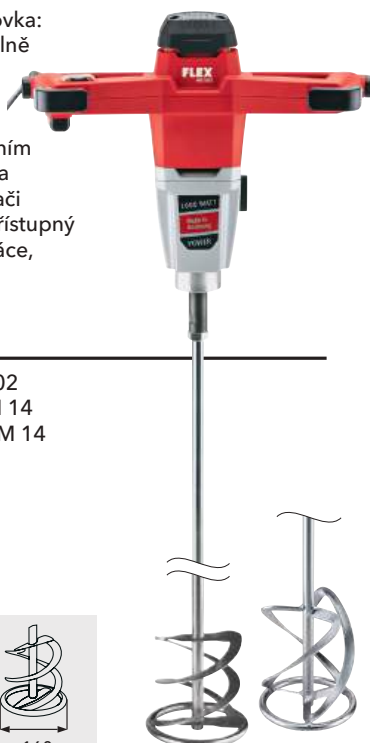

Obj. č. 531037

- 1x 2 rychlostní míchadlo MXE 1602
- 1x spirálový koš WR2 160x600 M 14
- 1x spirálový koš WR3R 160x600 M 14

Akce č. 77

309,00 €

včetně DPH 370,80 €



Aku 2 rychlostní míchadlo 18 V s 3stupňovým spínačem otáček MXE 18.0-EC



- Pro míchání hmot do 30 kg
- Electronic Management System
- Regulace ve spínači
- Robustní 2 rychlostní převodovka
- Třístupňový přepínač / stupeň 1: čištění, stupeň 2: mísení, stupeň 3: promíchání
- Otáčky naprázdno 1. rychlostní stupeň 0-210/325/530 1/min
- Otáčky naprázdno 2. rychlostní stupeň 0-320/490/780 1/min

Obj. č. 532031

- 1x aku 2 rychlostní míchadlo MXE 18.0-EC
- 1x nabíječka CA 10.8/18.0
- 2x akumulátor Li-Ion AP 18.0/5.0 Ah
- 1x spirálový koš WR2 120x600 M 14
- 1x spirálový koš WR3R 120x600 M 14



Akce č. 78

499,00 €

včetně DPH 598,80 €



Kombinované vrtací kladivo 4 kg CHE 4-32 R SDS-plus

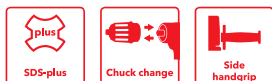

- 900 W
- Vrtací a sekací kladivo ve tvaru D s vysokou úderovou energií a nízkými vibracemi
- Sklíčidlo odnímatelné bez použití náradí
- Vyřazení rotace pro sekání
- Max. rozsah vrtání až 32 mm
- Systém pro rychlou výměnu nástrojů SDS-plus
- Přepínač se čtyřmi funkcemi: vrtání, vrtání s přiklepem, sekání, polohování sekáče
- Regulace ve spínači pro pomalý a citlivý start
- Protiskluzná přídatná rukojeť s hloubkovým dorazem



Obj. č. 472018

- 1x CHE 4-32 R SDS-plus
- 1x rukojeť
- 1x rychloupínací sklíčidlo s dorazem otáčení Ø 1,5-13 mm
- 1x vrtačkové sklíčidlo SDS-plus
- 1x hloubkový doraz
- 1x L-BOXX® TK-L 238

Akce č. 79

429,00 €

včetně DPH 514,80 €



OBSAHUJE
7dílnou sadu sekáčů
a vrtáků SDS-plus



Sekací kladivo DH 5 SDS-max



- Tlumení vibrací zadní rukojeť
- Boční rukojeť lze otáčet radiálně i axiálně
- Výkon 1050 W
- Počet úderů 3500/min
- 12 pozic nastavení sekáče
- Max. energie jednotlivého úderu (podle EPTA) 6,7 J
- Hmotnost 5,4 kg



Obj. č. 532027

- 1x DH 5 SDS-max
- 1x rukojeť
- 1x tuba tuku
- 1x přepravní kufřík

Akce č. 80

485,00 €

včetně DPH 582,00 €



OBSAHUJE
2dílnou sadu sekáčů



Univerzální vrtací kladivo CHE 2-28 SDS-plus



- Lehké vrtací a sekací kladivo 800 W v pistolovém provedení
- Max. energie jednotlivého úderu (podle EPTA) 2,7 J
- Pravý chod přepínatelný přes geometrii uhlíků, díky tomu je zajištěn téměř stejný točivý moment v obou směrech otáčení
- Vrtání s přiklepem
- Hloubkový doraz: pro přesnou práci
- Vyřazení rotace pro sekání
- Max. rozsah vrtání až 28 mm v betonu
- S regulací ve spínači a funkcí nepřetržitého provozu
- Ideálně se hodí k vrtání s přiklepem i bez přiklepu o průměru 4-18 mm do zdiva a betonu, k upevňování hmoždinek, pro prostory stěn a k lehkým sekacím pracím při odstraňování omítek a obkladů



Obj. č. 452327

- 1x CHE 2-28 SDS-plus
- 1x rukojeť
- 1x hloubkový doraz
- 1x L-BOXX® TK-L 136

Akce č. 81

179,00 €

včetně DPH 214,80 €



OBSAHUJE
7dílnou sadu sekáčů
a vrtáků SDS-plus



Čtyřbřité vrtáky nejvyšší kvality

Xtreme **Xtreme**
PLUS

Typ	Popis	Ø mm	Celková délka v mm	Pracovní délka v mm	Obj. č.	Cena bez DPH	
	HD 4-C D5x 50/110 SDS-plus	Příklepový vrták se 4 břity SDS-plus Xtreme Plus	5,0	110	50	533566	8,00 €
	HD 4-C D6x 50/110 SDS-plus	Příklepový vrták se 4 břity SDS-plus Xtreme Plus	6,0	110	50	533567	8,00 €
	HD 4-C D8x 50/110 SDS-plus	Příklepový vrták se 4 břity SDS-plus Xtreme Plus	8,0	110	50	533568	9,00 €
	HD 4-C D5x 100/160 SDS-plus	Příklepový vrták se 4 břity SDS-plus Xtreme Plus	5,0	160	100	533569	8,20 €
	HD 4-C D6x 100/160 SDS-plus	Příklepový vrták se 4 břity SDS-plus Xtreme Plus	6,0	160	100	533570	8,20 €
	HD 4-C D6,5x 100/160 SDS-plus	Příklepový vrták se 4 břity SDS-plus Xtreme Plus	6,5	160	100	533571	10,20 €
	HD 4-C D8x 100/160 SDS-plus	Příklepový vrták se 4 břity SDS-plus Xtreme Plus	8,0	160	100	533572	9,20 €
	HD 4-C D10x 100/160 SDS-plus	Příklepový vrták se 4 břity SDS-plus Xtreme Plus	10,0	160	100	533573	10,80 €
	HD 4-C D12x 100/160 SDS-plus	Příklepový vrták se 4 břity SDS-plus Xtreme Plus	12,0	160	110	533574	13,20 €
	HD 4-C D6x 150/210 SDS-plus	Příklepový vrták se 4 břity SDS-plus Xtreme Plus	6,0	210	150	533575	12,40 €
	HD 4-C D8x 150/210 SDS-plus	Příklepový vrták se 4 břity SDS-plus Xtreme Plus	8,0	210	150	533576	10,90 €
	HD 4-C D10x 150/210 SDS-plus	Příklepový vrták se 4 břity SDS-plus Xtreme Plus	10,0	210	150	533577	12,90 €
	HD 4-C D12x 160/210 SDS-plus	Příklepový vrták se 4 břity SDS-plus Xtreme Plus	12,0	210	160	533578	15,30 €
	HD 4-C D14x 160/210 SDS-plus	Příklepový vrták se 4 břity SDS-plus Xtreme Plus	14,0	210	160	533579	22,60 €
	HD 4-C D16x 160/210 SDS-plus	Příklepový vrták se 4 břity SDS-plus Xtreme Plus	16	210	160	533580	29,60 €
	HD 4-C D6x 200/260 SDS-plus	Příklepový vrták se 4 břity SDS-plus Xtreme Plus	6,0	260	200	533581	14,70 €
	HD 4-C D6,5x 200/260 SDS-plus	Příklepový vrták se 4 břity SDS-plus Xtreme Plus	6,5	260	200	533582	17,60 €
	HD 4-C D8x 200/260 SDS-plus	Příklepový vrták se 4 břity SDS-plus Xtreme Plus	8,0	260	200	533583	13,90 €
	HD 4-C D10x 200/260 SDS-plus	Příklepový vrták se 4 břity SDS-plus Xtreme Plus	10,0	260	200	533584	16,50 €
	HD 4-C D12x 210/260 SDS-plus	Příklepový vrták se 4 břity SDS-plus Xtreme Plus	12,0	260	210	533585	19,90 €
HD 4-C D14x 210/260 SDS-plus	Příklepový vrták se 4 břity SDS-plus Xtreme Plus	14,0	260	210	533586	24,90 €	
HD 4-C D16x 210/260 SDS-plus	Příklepový vrták se 4 břity SDS-plus Xtreme Plus	16,0	260	210	533587	31,90 €	
HD 4-C D18x 200/250 SDS-plus	Příklepový vrták se 4 břity SDS-plus Xtreme Plus	18,0	250	200	533588	43,80 €	
HD 4-C D20x 200/250 SDS-plus	Příklepový vrták se 4 břity SDS-plus Xtreme Plus	20,0	250	200	533589	47,90 €	
HD 4-C D8x 250/310 SDS-plus	Příklepový vrták se 4 břity SDS-plus Xtreme Plus	8,0	310	250	533590	19,80 €	
HD 4-C D10x 250/310 SDS-plus	Příklepový vrták se 4 břity SDS-plus Xtreme Plus	10,0	310	250	533591	19,80 €	
HD 4-C D12x 260/310 SDS-plus	Příklepový vrták se 4 břity SDS-plus Xtreme Plus	12,0	310	260	533592	22,80 €	
HD 4-C D14 260/310 SDS-plus	Příklepový vrták se 4 břity SDS-plus Xtreme Plus	14,0	310	260	533593	28,80 €	
HD 4-C D16 260/310 SDS-plus	Příklepový vrták se 4 břity SDS-plus Xtreme Plus	16,0	310	260	533594	36,90 €	
HD 4-C D8x 400/460 SDS-plus	Příklepový vrták se 4 břity SDS-plus Xtreme Plus	8,0	460	400	533595	32,50 €	
HD 4-C D10x 390/450 SDS-plus	Příklepový vrták se 4 břity SDS-plus Xtreme Plus	10,0	450	390	533596	27,90 €	
HD 4-C D12x 400/450 SDS-plus	Příklepový vrták se 4 břity SDS-plus Xtreme Plus	12,0	450	400	533597	33,90 €	
HD 4-C D14x 400/450 SDS-plus	Příklepový vrták se 4 břity SDS-plus Xtreme Plus	14,0	450	400	533598	41,90 €	
CH-PO 250 SDS-plus	Špičatý sekáč SDS-plus Xtreme	-	250		533599	7,50 €	
CH-FL 20x250 SDS-plus	Plochý sekáč SDS-plus Xtreme	20	250		533600	7,50 €	
CH-SC 40x250 SDS-plus	Lopátkový sekáč SDS-plus Xtreme	40	250		533601	10,50 €	
CH-TI 40x250 SDS-plus	Sekáč na odstraňování dlaždic SDS-plus Xtreme	40	250		533602	15,50 €	
CH-PO 250 SDS-max	Špičatý sekáč SDS-Max Xtreme	-	400		533603	15,50 €	
CH-FL 25x400 SDS-max	Plochý sekáč SDS-Max Xtreme	25	400		533604	15,50 €	
CH-SC 50x400 SDS-plus	Lopátkový sekáč SDS-Max Xtreme	50	400		533605	19,50 €	
CH-TI 50x300 SDS-plus	Sekáč na odstraňování dlaždic SDS-Max Xtreme	50	300		533606	51,00 €	
CH SET SDS-max VE2	Sada sekáčů SDS-max: Špičatý/plochý sekáč Xtreme	400	2dílná		533607	35,00 €	
CH SET SDS-max VE3	Sada sekáčů SDS-max: Špičatý/plochý/široký sekáč Xtreme	400	3dílná		533608	40,00 €	
CH SET SDS-plus VE3	Sada sekáčů SDS-plus: Špičatý/plochý/široký sekáč Xtreme	250	3dílná		533609	23,00 €	
	HD 2-C D5-10 sada SDS-plus	Příklepové vrtáky se 2 břity SDS-plus Xtreme	5	110		414026	23,90 €
			6	110			
			6	160			
			8	160			
			10	160			
	HD 4-C D5-12 sada SDS-plus	Příklepové vrtáky se 4 břity SDS-plus Xtreme Plus	5	110		533610	65,00 €
			6	110			
			8	110			
			10	160			
			12	160			
	Sada CH/HD 4-C SDS-plus	Příklepové vrtáky se 4 břity SDS-plus Xtreme Plus Plochý sekáč SDS-Plus Xtreme Špičatý sekáč SDS-Plus Xtreme	5	110		533611	49,00 €
			6	160			
			8	160			
			10	160			
	Sada CH/HD 2-C SDS-plus	Příklepové vrtáky se 2 břity SDS-plus Xtreme Plochý sekáč SDS-plus Xtreme Špičatý sekáč SDS-plus Xtreme	5	110		533612	39,00 €
			6	160			
			8	160			
			10	160			
	Sada HD 4- C 1 SDS-max VE4	Příklepové vrtáky se 4 břity SDS-Max Xtreme Plus	16	540		533717	349,00 €
			18	540			
			20	520			
			22	520			
	Sada HD 4- C 2 SDS-max VE4	Příklepové vrtáky se 4 břity SDS-Max Xtreme Plus	18	540		533718	399,00 €
			20	520			
			22	520			
			32	570			
	Sada HD 4- C 3 SDS-max VE5	Příklepové vrtáky se 4 břity SDS-Max Xtreme Plus	16	540		533719	449,00 €
			18	540			
			20	520			
			22	520			
			25	520			

Maximální ochrana proti prachu na staveništi

Stavební čistička vzduchu VAC 800-EC

Podívejte se na video!



Vysoce výkonná

V krátkém čase výrazně snižuje zatížení škodlivinami v místnostech o rozloze až 100 m².

Velmi praktická

Nevyžaduje montáž. Umístit, zapnout - a vzduch se čistí. Filtr lze vyměnit bez použití náradí.

Nízké vedlejší náklady

Při správném používání lze filtr HEPA 14 používat až jeden rok. Čistička vzduchu VAC 800-EC je speciálně dimenzována pro nepřetržitý provoz a vyniká velmi nízkou spotřebou energie.

Tichý režim

Ve speciálním nočním režimu je hladina akustického tlaku pouze 38 dB (A). To znamená, že provozní hluk klesá pod hranici, která ruší koncentraci a proto je ideální i pro učebny, kanceláře apod.

Nízká hmotnost

S hmotností pouhých 7,2 kg je VAC 800-EC nejlehčí ve své třídě, takže se snadno přenáší.

Robustní konstrukce

Speciálně navrženo pro extrémní podmínky na staveništích. VAC 800-EC je mimořádně robustní a přesvědčí svou dlouhou životností.

VAC 800-EC

Obj. č. 532859

- 1x VAC 800-EC
- 1x HEPA filtr H14
- 1x předfiltr G3
- 1x hrubý filtr G4
- 1x hadice SH 125x5m C



Tichá turbína EC („Made in Germany“)

- Vysoká výdrž
- Dlouhá životnost
- Nízké servisní náklady
- Nízká hlučnost



Výměna filtru „Top-Change“ bez použití náradí

Jednoduchým ovládním rychloupínacích páček. Zabraňuje zbytečnému kontaktu s použitými filtračními kazetami.

Akce č. 82

799,00 €

včetně DPH 958,80 €



V pracovním prostoru se pracuje s podtlakem

Aby se zabránilo šíření prachu do prostředí mimo pracovní prostor, měla by být instalována dveřní uzávěra. Vyčištěný vzduch se odvádí hadicí z pracovního prostoru nebo je zase přiváděn zpět do pracovního prostoru jako vyčištěný vzduch.

Mobilní čističku vzduchu FLEX lze okamžitě použít bez nutnosti montáže

- Příkon 170 W
- Jmenovitá spotřeba energie 1,7-1,45 A
- Otáčky naprázdno 0-3930/min
- Připojení odsávání prachu Ø 125 mm
- Hladina akustického tlaku v 1m, 58 dB(A)
- Max. objem průtoku vzduchu 544 m³/h
- Plocha filtru H13 > 7,26 m²
- Jištění 10 VA
- Rozměry (D × Š × V) 373 × 400 × 508 mm
- Délka kabelu 3,5 m
- Hmotnost 7,2 kg

Příslušenství

Výrobek	Označení	Ks	Obj. č.	Cena bez DPH	
Hadice	SH 125x5m C	1	477672	58,00 €	
	SH 125x6m C	1	488186	69,00 €	
	SH 205x7,5m C	1	500399	138,00 €	
Filtry	Předfiltr G3	VFE VAC G3	10	477699	26,00 €
	Hrubý filtr G4	FE VAC G4	1	477702	25,00 €
	Filtr s aktivním uhlím G4	FE VAC G4 AK	1	477710	57,00 €
	Jemný prachový filtr F7	FE VAC F7	1	477729	43,00 €
	Filtr HEPA 13	FE VAC H13/HEPA	1	477737	161,00 €
	Filtr HEPA 14	FE VAC H14/HEPA	1	488194	173,00 €

Přesnost na celé čáře

Samonivelační křížový laser ALC 2/1-G/R



Zelená laserová dioda

- Individuálně přepínatelná horizontální a vertikální laserová linie
- Antireflexní skla
- Dosah až 50 metrů/až 70 metrů s přijímačem
- Vypínatelná samonivelace
- Snadné ovládání



Obj. č. 530443

- 1x ALC 2/1-G/R
- 1x magnetický držák
- 1x přepravní brašna
- 1x kabel USB
- 1x nabíječka USB

OBSAHUJE
stativ LKS 65-170 F 1/4



Akce č. 83

245,00 €

včetně DPH 294,00 €

Samonivelační křížový laser ALC 3/1-G/R



Zelená laserová dioda

- S jednou horizontální a dvěma vertikálními laserovými liniemi v úhlu 90° a svislicí (červená dioda), samostatně vypínatelné
- Dosah až 50 metrů/až 70 metrů s přijímačem
- Antireflexní skla
- Provozní doba až 6 hodin



Obj. č. 530444

- 1x ALC 3/1-G/R
- 1x magnetický držák
- 1x přepravní brašna
- 1x kabel USB
- 1x nabíječka USB

OBSAHUJE
stativ LKS 65-170 F 1/4



Akce č. 84

309,00 €

včetně DPH 370,80 €

360° aku liniový laser ALC 3/360-G/R 10.8 Set



- Režim přijímače
- Jedna horizontální a dvě vertikální 360° laserové linie, jednotlivě vypínatelné
- Funkce svislice
- Antireflexní skla
- Dosah až 100 m, s přijímačem až 120 m
- Vypínatelná samonivelační funkce
- 3 úrovně jasu
- Ochrana proti prachu a stříkající vodě
- Optický výstražný signál při překročení samonivelačního rozsahu

Obj. č. 532862

- 1x ALC 3/360-G/R 10.8
- 1x laserový cílový terčik a zaměřovací brýle
- 1x univerzální držák laseru
- 1x nabíječka CA 10.8
- 1x akumulátor 2,5 Ah AP 10.8/2.5
- 1x přepravní kufrík L-BOXX® 136

Akce č. 85

579,00 €

včetně DPH 694,80 €



Zelená laserová dioda



OBSAHUJE
stativ LKS 65-170 F 1/4



Bezpečnostní upozornění! Laserová měřicí zařízení FLEX splňují všechny mezinárodní bezpečnostní normy. Odpovídají třídě laseru 2 nebo 2M podle normy DIN EN 60825-1: 2001-11 (vlnová délka 635–670 nm, výstupní výkon < 1 mW) a při používání v souladu s určením jsou neškodné pro oči a pokožku. Při manipulaci s laserovými měřicími zařízeními byste se však přesto nikdy neměli dívat přímo do laserového paprsku.

Laserový dálkoměr ADM 100 G do max. 100 m

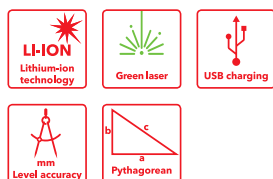

- Zelený laser pro rychlá a přesná měření
- Měření délky, plochy a objemu a nepřímé měření
- Trvalé měření úhlu
- Díky funkci paměti lze uložit až 99 hodnot
- Režim kontinuálního měření
- Tlačítko Unit/Sound: tichý nebo se zvukem a nastavení požadované jednotky pro měření
- Podsvícený čtyřřádkový displej
- Pouzdro odolné proti prachu a stříkající vodě
- 1/4" přípojovací závit pro stativy
- Provoz je možný na baterie AAA 1,5 V nebo akumulátor



ADM 100 G
Obj. č. 518964

- 1x lithium-iontový akumulátor
- 3x baterie AAA 1,5 V
- 1x kabel USB na micro USB
- 1x ochranný sáček

Akce č. 86

205,00 €

včetně DPH 246,00 €

Laserový dálkoměr ADM 70 G do max. 70 m

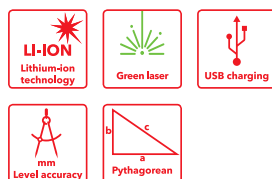

- Zelený laser pro rychlá a přesná měření
- Měření délky, plochy a objemu a nepřímé měření
- Trvalé měření úhlu
- Díky funkci paměti lze uložit až 99 hodnot
- Režim kontinuálního měření
- Tlačítko Unit/Sound: tichý nebo se zvukem a nastavení požadované jednotky pro měření
- Podsvícený čtyřřádkový displej
- Pouzdro odolné proti prachu a stříkající vodě
- 1/4" přípojovací závit pro stativy
- Provoz je možný na baterie AAA 1,5 V nebo akumulátor



ADM 70 G
Obj. č. 518956

- 1x lithium-iontový akumulátor
- 3x baterie AAA 1,5 V
- 1x kabel USB na micro USB
- 1x ochranný sáček

Akce č. 87

159,00 €

včetně DPH 190,80 €

Laserový dálkoměr ADM 30 Smart do max. 30 m

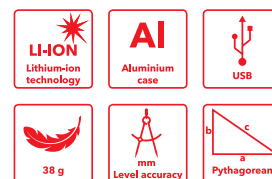

- Rychlé zjištění rozměrů v interiérech
- Snadné ovládání
- Výpočet délky, plochy a objemu
- Nepřímé měření výšky
- Režim kontinuálního měření
- Přepínatelné měření v m/mm, palcích/sto-pách
- Integrovaný akumulátor
- Automatické vypnutí
- Podsvícený displej
- Prachotěsné pouzdro



ADM 30 Smart
Obj. č. 504599

- 1x ADM 30 Smart
- 1x poutko na ruku
- 1x kabel USB

Akce č. 88

42,00 €

včetně DPH 50,40 €

Bezpečnostní upozornění! Laserová měřicí zařízení FLEX splňují všechny mezinárodní bezpečnostní normy. Odpovídají třídě laseru 2 nebo 2M podle normy DIN EN 60825-1: 2001-11 (vlnová délka 635–670 nm, výstupní výkon < 1 mW) a při používání v souladu s určením jsou neškodné pro oči a pokožku. Přesto byste se při manipulaci s laserovými měřicími zařízeními nikdy neměli dívat přímo do laserového paprsku.

Aku vakuové přísavky TWINPACK 18 V VLP 18 Grabo

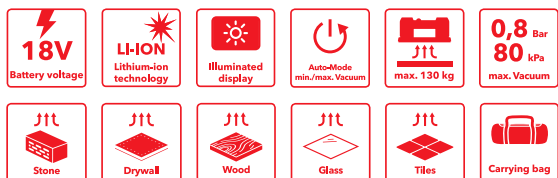

- Pomocí ergonomicky zkonstruované, mobilní, akumulátorové vakuové přísavky lze bez námahy zvednout, posunout a přesně umístit téměř každý objekt. Tato vakuová přísavka se perfektně hodí pro různé materiály, jako jsou obklady, sádkovkartonové desky, betonové tvárnice, sklo, kovy, nábytek a velké elektrické přístroje
- Její výkonné funkce zajišťují efektivní a spolehlivou manipulaci s těžkými předměty
- Přídržná síla až 170 kg v závislosti na materiálu
- Přípustná nosnost 130 kg
- Bezpečnost práce má nejvyšší prioritu. Vakuový zvedák je vybaven automatickou přísávací funkcí a digitální displej nepřetržitě poskytuje informace o aktuálním podtlaku
- S výkonným vakuovým čerpadlem, automaticky zastaví po dosažení maximálního vakua
- Electronic Management System (EMS) chrání stroj, prodlužuje jeho životnost a zvyšuje efektivitu



Až 170 kg v závislosti na materiálu

Obj. č. 533346

- 2x VLP 18 Grabo
- 2x ochranný sáček
- 1x nabíječka CA 18.0
- 2x akumulátory Li-Ion AP 18.0/2.5 Ah

Akce č. 89

699,00 €

včetně DPH 838,80 €

TECHNICKÉ ÚDAJE VLP 18 GRABO

Jmenovitý proud vzduchu	20 l/min
Max. vakuum	0,8 bar
Max. nosnost	130 kg
Max. přídržná síla	170 kg
Pracovní teplota	0 °C ~ 60 °C
Rozměry D x Š x V	300 x 184 x 121 mm
Napětí akumulátoru	18,0 V
Kapacita akumulátoru	2,5 / 5,0 / 8,0 Ah
Hmotnost bez akumulátoru	1,48 kg



Alternativa k malému řeznému stolu Diamantová pila na kámen CS 60 WET



- Vysoce výkonný motor: mimořádně silný pro řezání kamene a frézování spár
- Plynulé nastavení hloubky řezu od 0 do 60 mm, s vodící lištou do 54 mm. V pokosovém řezu od 0 do 44 mm, s vodící lištou do 38 mm
- Plynulé nastavení úhlu pro pokosové řezy v rozsahu 0 až 45°
- Značení řezu na vodícím stole 0°/30°/45° pro rychlou orientaci
- Vysoce kvalitní ochranný kryt a vodící deska z hořčíkového tlakového odlitku
- Gumová ochrana motoru zabraňuje přímému nasávání stříkající vody
- Přívod vody: pro účinné chlazení diamantového nástroje
- Rychlospojka z mosazi: pro 1/2" vodní hadici
- Osobní ochranný spínač PRCD: integrovaný v kabelu



Obj. č. 531029

- 1x diamantová pila na kámen CS 60 WET
- 1x klíč pro výměnu nástrojů
- 1x paralelní doraz
- 1x L-BOXX® 238
- 1x diamantový řezací kotouč se segmentovým břitem

Akce č. 90

889,00 €

včetně DPH 1 066,80 €

OBSAHUJE

Vodící lištu GRS 160



Kompaktní sanační bruska pro broušení v blízkosti okraje LDE 16-8 125 R, Kit Turbo-Jet II

- Elektronika s udržováním konstantních otáček, pozvolným rozběhem, ochranou proti přetížení a kontrolou teploty
- Spolehlivý vysoce výkonný motor 1600 W
- Plynule regulovatelné otáčky naprázdno 4500-7800/min
- Anti-Kickback, při zablokování kotouče vypne motor
- Ochranný kryt s otočným segmentem pro broušení až ke stěně
- Plynule nastavitelná ergonomická rukojeť s tlumením vibrací
- Hadicová přípojka FLEX pro západkové připojení Ø 32 mm obsažena v základním vybavení
- Zapuštěná aretace vřetene zabráňující neúmyslné aktivaci
- Ideální pro práci na stěnách, stropích a podlahách. Efektivní a hospodárná práce díky optimálnímu sladení stroje a brusného talíře

Obj. č. 513474

- 1x LDE 16-8 125 R
- 1x diamantový brusný talíř Turbo-Jet II
- 1x odsávací kryt s kartáčovým lemem
- 1x rukojeť
- 3x držák kabelu
- 1x vnitřní šestihřanný klíč SW 4
- 1x povolovací klíč
- 1x přepravní kufřík L-BOXX® 238

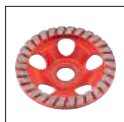

K dodání také jako LD 16-8 125 R, Kit Turbo-Jet II s konstantními otáčkami, (obj. č. 504939) za 589,00 € bez DPH.

OBSAHUJE

Diamantový brusný talíř Estrich-Jet Ø 125 mm (brusný talíř pro abrazivní materiály)



Akce č. 91

599,00 €

včetně DPH 718,80 €

V hodnotě 165,00 €

Výkonná sanační bruska 2400 W pro broušení ploch, 180 mm LD 24-6 180, Kit Turbo-Jet

- Pružný gumový sací kroužek s kovovým kroužkem s nízkým opotřebením
- Odsávání prachu chrání před abrazivním prachem
- Pozvolný rozběh pro bezpečný start
- Blokování opětovného spuštění po výpadku proudu
- Odsávací kryt s plynulou regulací výšky
- Odsávací hrdlo 32 mm vnější Ø
- Velmi vhodná pro velkoplošný úběr
- Vhodné jsou brusné talíře konstrukční výšky 22 mm až 28 mm
- S plynule nastavitelnou ergonomickou rukojetí s tlumením vibrací

Obj. č. 513482

- 1x LD 24-6 180
- 1x diamantový brusný talíř Turbo-Jet Ø 180 mm
- 1x odsávací kryt s gumovým sacím kroužkem
- 1x odsávací adaptér
- 1x upínací matice M 14
- 1x upínací příruba SW 17
- 1x vnitřní šestihřanný klíč SW 6
- 1x povolovací klíč
- 1x rukojeť
- 3x držák kabelu
- 1x přepravní kufřík



OBSAHUJE
Brusný talíř PKD Ø 180 mm



Akce č. 92

789,00 €

včetně DPH 946,80 €

V hodnotě 345,00 €

Univerzální stroj RETECFLEX pro renovace, rekonstrukce a modernizace RE 16-5 115, Kit frézovací hlava špičatá

- Univerzální systém nástrojů, který lze přizpůsobit pro mnoho aplikací při renovaci a modernizaci. Kompaktní, praktický a ideální pro práci na menších plochách i na okrajích velkých ploch
- Předvolba otáček, udržování konstantních otáček pomocí tachogenerátoru, pozvolný rozběh, blokování opětovného spuštění po výpadku proudu, ochrana proti přetížení a kontrola teploty
- Anti-Kickback
- Speciální převodovka: speciální redukce pro vysoký točivý moment ve středním a nízkém pásmu otáček
- S plynule nastavitelnou ergonomickou rukojetí s tlumením vibrací
- Klipový systém FLEX. Nejsou potřeba žádné adaptéry a redukční objímky
- Odsávací kryt: s plynulou regulací výšky
- Aretace vřetene

Obj. č. 513504

- 1x RE 16-5 115
- 1x špičatá frézovací hlava
- 1x sací kryt broušení Ø 115 mm s kartáčovým lemem
- 1x opěrný stolek na frézování Ø 80 mm
- 1x brusný talíř Ø 115/M14 na suchý zip Bowl
- 1x sada brusných kotoučů Korund Ø 115
- 1x rukojeť
- 1x kruhový klíč, SW 13
- 1x vnitřní šestihřanný klíč SW 4
- 1x upevňovací šroub, M 8
- 1x přepravní kufřík L-BOXX® 238



OBSAHUJE
Diamantový brusný talíř Estrich-Jet
Brusný talíř PKD



Akce č. 93

879,00 €

včetně DPH 1054,80 €

V hodnotě 457,00 €



Vhodný průmyslový vysavač najdete na stranách 30/31 nebo na webových stránkách www.flex-tools.com

Úhlová bruska 2600 W L 26-6 230 TK-S



- Motor: vysoce zatížitelný s vysokou účinností pro silný výstupní výkon
- Pozvolný rozběh, blokování opětovného spuštění po výpadku proudu, ochrana proti přetížení, konstantní elektronika CDC
- Anti-Kickback
- Rukojeť SoftVib pro snížení vibrací, možnost montáže ve třech polohách
- Zadní rukojeť s měkkou vložkou lze otočit o 90° doprava a doleva pro optimální pracovní polohu
- Aretace vřetene

Obj. č. 466239

- 1x L 26-6 230 TK-S
- 1x přepravní kufřík
- 1x rychloupínací matice SDS-Clc M 14
- 1x diamantový řezací kotouč standard beton Ø 230 mm

Akce č. 94

239,00 €

včetně DPH 286,80 €



Ø 230

Diamantový řezací systém s odsáváním DCG L 26-6 230 G-Set

- Úhlová bruska s již namontovaným odsávacím krytem je hned v kufru připravená k okamžitému použití. Diamantový řezací kotouč Universal 230 mm je součástí dodávky
- Výkonná úhlová bruska L 26-6 230 s pozvolným rozběhem, blokováním opětovného spuštění, ochranou proti přetížení, konstantní elektronikou CDC a funkcí Anti-Kickback
- Plně uzavřený odsávací kryt pro účinné odsávání prachu
- Přímé připojení pomocí klipového systému Flex
- Základová deska s kolečky pro snadné posouvání. Lze používat s vodící lištou nebo bez ní
- Hloubkový doraz se stupnicí pro přednastavení hloubky řezu a pro libovolný začátek řezu (ponorný řez) s vodící lištou i bez ní (max. 55 mm s lištou, 60 mm bez lišty)
- Boční rukojeť lze namontovat volitelně vpravo/vlevo

Akce č. 95

565,00 €

včetně DPH 678,00 €



Obj. č. 494674

- 1x úhlová bruska L 26-6 230
- 1x odsávací kryt DCG AG 230
- 1x diamantový řezací kotouč Universal Ø 230 mm
- 3x gumová lišta DCG AG Set
- 1x distanční kroužek DCG AG 230 L26/24/22
- 1x rukojeť SoftVib
- 1x upínací příruba
- 1x upínací matice M 14
- 1x vnitřní šestihranný klíč SW 6
- 1x povolovací klíč BL 5
- 1x vodící lišta GRS 80
- 1x přepravní kufřík s vložkou



Ø 230

Odsávací kryt DCG AG 230

Odsávací kryt pro řezání s účinným odsáváním prachu pro přesné řezy při práci s diamantovými řeznými kotouči ve spojení s úhlovými bruskami 230 mm. Extrémně stabilní, díky stabilizačnímu prvku nedochází ke kroucení v důsledku boční hmotnosti úhlové brusky. Základní deska s kolečky pro snadný posuv, boční rukojeť lze namontovat vlevo nebo vpravo. Včetně přípojky sání pro klipový systém FLEX a adaptéru pro vodící lištu. Hloubkový doraz se stupnicí pro přednastavení hloubky řezu pro použití s vodící lištou nebo bez ní. Maximální hloubka řezu 60 mm.

Obj. č. 471895

- 1x odsávací kryt DCG AG 230

Akce č. 96

179,00 €

včetně DPH 214,80 €



Úhlová bruska 1500 W LE 15-11 125



- S pozvolným rozběhem, blokováním opětovného spuštění, sledováním teploty a konstantní elektronikou CDC
- Propracované utěsnění motoru a převodovky proti prachu
- Anti-Kickback, při zablokování kotouče vypne motor
- Kompaktní a ergonomická konstrukce
- Ochranný kryt nastavitelný bez použití nářadí
- Rukojeť SoftVib s integrovaným patentovaným klíčem na upínací matice a tlumením vibrací

Obj. č. 501638

- 1x LE 15-11 125
- 1x ochranný kryt 125 Ø na broušení
- 1x ochranný kryt s odnímatelným okrajovým segmentem SG-R D125
- 1x sada ochranných krytů DE AG D125 Set
- 1x sací adaptér SAD-C D25-32 AS
- 1x sací adaptér SAD-C 32 AS
- 1x rukojeť SoftVib
- 1x upínací příruba
- 1x upínací matice M 14
- 1x přepravní kufřík L-BOXX® 136



Akce č. 97

319,00 €

včetně DPH 382,80 €



Ø 125

OBSAHUJE sadu ochranných krytů DE AG D125 Set

Sada ochranných krytů pro práci s řeznými kotouči pro úhlové brusky 125 mm. Sestává z odsávání a hliníkového krytu. Bez použití nářadí je lze namontovat na stávající ochranný kryt.



OBSAHUJE ochranný kryt s odnímatelným okrajovým segmentem SG-R D125

Umožňuje práci blízko okraje při maximálním odsávacím výkonu. Nastavení výšky pomocí šestihybného šroubu dovoluje rychlé přizpůsobení odsávacího krytu výšce nástroje. Upozornění: pro práci s odsávacím krytem a diamantovými brusnými talíři se doporučuje úhlová bruska s minimálně 1 500 W. Vhodné jen pro úhlové brusky s ochranným krytem se zaskakovací mechanikou.



Tenký řezný kotouč (1 mm) na nerezovou i běžnou ocel

Xtreme PLUS

Právě teď, pro rychlé řezání tenkostěnných trubek, profilů a plechů bez nutnosti použít větší sílu. Snížený řezný tlak a minimální odřezky zajišťují chladný řez, hrany s nízkou až žádnou mírou otřepů, navíc zabraňují modrému zabarvení a omezují odlétávání jisker. O 30 % delší trvanlivost díky balení v dóze s pečeti čerstvosti.

Obj. č. 533348

- 10 kusů v dóze

Akce č. 98

20,00 €

včetně DPH 24,00 €

**K dodání od
10/2024**



Úhlová bruska 800 W L 811 125

Ø 125



- Propracované utěsnění motoru a převodovky proti prachu
- Blokování opětovného spuštění po výpadku proudu
- Delší životnost díky optimalizovanému chlazení a geometrii uhlíků
- Lehká, ergonomická konstrukce, krátká a velmi praktická
- Ochranný kryt nastavitelný bez použití nářadí



Obj. č. 494682

- 1x L 811
- 1x ochranný kryt 125 Ø na broušení
- 1x rukojeť
- 1x upínací příruba
- 1x upínací matice M 14
- 1x povolovací klíč

Akce č. 99

59,00 €

včetně DPH 70,80 €

Úhlová bruska 1100 W L 1100 125

Ø 125



- Kompaktní a ergonomická konstrukce
- Extrémně lehká a praktická
- Ergonomická pracovní poloha ruky díky šikmo namontované boční rukojeti
- Blokování opětovného spuštění po výpadku proudu
- Pozvolný rozběh
- Aretace vřetene
- Aretovatelný kolébkový spínač
- Ochranný kryt nastavitelný bez použití nářadí
- Přídavná rukojeť

K dodání od
10/2024!

NOVINKA



Obj. č. 532609

- 1x L 1100 125
- 1x rukojeť
- 1x ochranný kryt 125 Ø na broušení
- 1x upínací matice M 14
- 1x povolovací klíč
- 1x upínací příruba

Akce č. 100

80,00 €

včetně DPH 96,00 €

Úhlová bruska 1400 W L 1400 125

Ø 125



- Pozvolný rozběh, blokování opětovného spuštění po výpadku proudu, sledování teploty, konstantní elektronika CDC
- Motor: vysoce zatížitelný s vysokou účinností
- Delší životnost díky optimalizovanému chlazení a geometrii uhlíků
- Propracované utěsnění motoru a převodovky proti prachu
- Ergonomická pracovní poloha ruky díky šikmo namontované boční rukojeti
- Ochranný kryt nastavitelný bez použití nářadí upínací pákou
- Aretovatelný kolébkový spínač
- Aretace vřetene

Obj. č. 492329

- 1x L 1400 125
- 1x ochranný kryt 125 Ø na broušení
- 1x rukojeť
- 1x upínací příruba
- 1x upínací matice M 14
- 1x povolovací klíč

Akce č. 101

119,00 €

včetně DPH 142,80 €



Úhlová bruska 2200 W L 2200 230

Ø 230



- Robustní kryt motoru a převodovky, stabilní a robustní ocelová převodovka a ložisko vřetena chráněné kovovým krytem zvyšují spolehlivost a prodlužují životnost
- Zadní rukojeť s měkkou vložkou pro bezpečné uchopení
- Spínač se zámkem zapnutí a aretací
- Blokování opětovného spuštění po výpadku proudu
- Pozvolný rozběh pro pohodlný start bez otřesů
- Aretace vřetene
- Ochranný kryt nastavitelný bez použití nářadí upínací pákou
- Ochranný kryt na řezání (389625) nebo víko pro ochranný kryt na řezání (446068) jako volitelné příslušenství

Obj. č. 492280

- 1x L 2200 230
- 1x ochranný kryt 230 Ø na broušení
- 1x rukojeť
- 1x upínací příruba
- 1x upínací matice M 14
- 1x povolovací klíč

Akce č. 102

130,00 €

včetně DPH 156,00 €



Úhlová bruska 900 W LE 9-11 125

Ø 125



- S udržováním konstantních otáček, regulací otáček, pozvolným rozběhem, blokováním opětovného spuštění po výpadku proudu, ochranou proti přetížení
- Variabilní nastavení otáček (6 úrovní)
- Motor: vysoce zatížitelný s vysokou účinností
- Kompaktní, štíhlá a ergonomická konstrukce
- Anti-Kickback, při zablokování kotouče vypne motor
- Ochranný kryt nastavitelný bez použití nářadí



Obj. č. 512818

- 1x LE 9-11 125
- 1x ochranný kryt 125 Ø na broušení
- 1x rukojeť
- 1x upínací příruba
- 1x upínací matice M 14
- 1x povolovací klíč

Akce č. 103

129,00 €

včetně DPH 154,80 €

OBSAHUJE
Rychloupínací
matici FixTec M 14

Úhlová bruska 1700 W LBE 17-11 125

Ø 125

Variabilní otáčky



- Navíc s proměnlivými otáčkami 2800-11 500/min
- Vysoce zatížitelný motor s vysokou účinností
- Delší životnost díky optimalizovanému chlazení a geometrii uhlíků
- Propracované utěsnění motoru a převodovky proti prachu
- S mechanickou brzdou, která zastaví stroj za 3,5 sekundy
- Ochranný kryt nastavitelný bez použití nářadí
- Aretovatelný kolébkový spínač
- Rukojeť SoftVib s integrovaným klíčem na upínací matice a tlumením vibrací



Obj. č. 502022

- 1x LBE 17-11 125
- 1x ochranný kryt 125 Ø na broušení
- 1x rukojeť SoftVib
- 1x upínací příruba
- 1x upínací matice M 14

Akce č. 104

259,00 €

včetně DPH 310,80 €

OBSAHUJE
Úhlovou brusku
1200 W L 12-11 125

Úhlové brusky 2200 / 800 W L 2200 230 / L 811 125

Ø 230

Ø 125

Úhlová bruska 2200 W L 2200 230

- Max. Ø brusného tělesa 230 mm
- Otáčky naprázdno 6500/min
- Příkon 2200 W
- Upínání nástrojů M 14
- Ø upínacího krčku 64 mm
- Délka kabelu 4,0 m
- Hmotnost 5,8 kg

Úhlová bruska 800 W L 811 125

- Max. Ø brusného tělesa 125 mm
- Otáčky naprázdno 12000/min
- Příkon 800 W
- Upínání nástrojů M 14
- Ø upínacího krčku 40,3 mm
- Délka kabelu 4,0 m
- Hmotnost 2,0 kg



Obj. č. 492302

- 1x L 2200 230
- 1x L 811 125
- 1x přepravní kufřík

Akce č. 105

195,00 €

včetně DPH 234,00 €

Úhlové brusky 2200 / 1010 W L 2200 230 / L 1001 125

Ø 230

Ø 125

Úhlová bruska 2200 W L 2200 230

- Max. Ø brusného tělesa 230 mm
- Otáčky naprázdno 6500/min
- Příkon 2200 W
- Upínání nástrojů M 14
- Ø upínacího krčku 64 mm
- Délka kabelu 4,0 m
- Hmotnost 5,8 kg

Úhlová bruska 1010 W L 1001 125

- Max. Ø brusného tělesa 125 mm
- Otáčky naprázdno 10000/min
- Příkon 1010 W
- Upínání nástrojů M 14
- Ø upínacího krčku 40,3 mm
- Délka kabelu 4,0 m
- Hmotnost 2,2 kg



Obj. č. 492310

- 1x L 2200 230
- 1x L 1001 125
- 1x přepravní kufřík

Akce č. 106

209,00 €

včetně DPH 250,80 €

Obrábění kovů

Aku sady TRINOXFLEX 18 V usnadňují práci s kovovými povrchy - kdykoli a kdekoli.

Aku pásový pilník 18 V FBE 30 18-EC

- Bezuhlíkový motor, vyšší účinnost, delší životnost
- Jedinečný nástavec s rychlospojkou pro výměnu čtyř systémových nástavců bez použití nářadí
- Brusná hlava otočná o 140°. Brusná ramena použitelná s 9 mm nebo 30 mm
- Brusné rameno nastavitelné pro délku pásů 520 mm a 533 mm
- Obráběcí délka brusného ramena do asi 12 cm
- Výměna brusného pásu rychlá a bez použití nářadí

Obj. č. 532117

- 1x FBE 30 18-EC
- 1x brusný nástavec - pásový pilník BF 140
- 2x brusný pás ZIRCOFLEX P60
- 2x brusný pás ZIRCOFLEX P120



Akce č. 107
599,00 €
včetně DPH 718,80 €

Aku pásová bruska 18 V BRE 50 18-EC

- Bezuhlíkový motor, vyšší účinnost, delší životnost
- Jedinečný nástavec s rychlospojkou pro výměnu čtyř systémových nástavců bez použití nářadí
- Kvalitní, pružně uložené brusné rameno z lehkého kovu s 2 vratnými kladkami. Pro optimální opásání trubek do max. 270°
- Výměna brusného pásu rychlá a bez použití nářadí

Obj. č. 532118

- 1x BRE 50 18-EC
- 1x brusný nástavec - pásová bruska BR 50
- 2x brusný pás ZIRCOFLEX P60
- 2x brusný pás ZIRCOFLEX P120



Akce č. 108
699,00 €
včetně DPH 838,80 €

Aku bruska koutových svarů 18 V LKE 152 18-EC

- Bezuhlíkový motor, vyšší účinnost, delší životnost
- Jedinečný nástavec s rychlospojkou pro výměnu čtyř systémových nástavců bez použití nářadí
- Pro jemné obrábění povrchů, broušení ve zvláště ostrých úhlech, rozích a těžko přístupných místech
- Mikroprocesorová elektronika: předvolba otáček, udržování konstantních otáček pomocí tachogenerátoru, pozvolný rozběh, blokování opětovného spuštění po výpadku proudu, ochrana proti přetížení a sledování teploty

Obj. č. 532120

- 1x LKE 152 18-EC
- 1x brusný nástavec - koutový svar LK 152



Akce č. 109
799,00 €
včetně DPH za 958,80 €

Aku satinýrka 18 V BSE 50 18-EC

- Bezuhlíkový motor, vyšší účinnost, delší životnost
- Jedinečný nástavec s rychlospojkou pro výměnu čtyř systémových nástavců bez použití nářadí
- Nástavec pro satinýrování, který je variabilně nastavitelný, umožňuje práci blízko okraje, vhodný také pro úzké válečky, včetně paralelního dorazu. Výměna brusného nástroje bez použití nářadí pomocí patentovaného rychlovýměnného systému
- K optimálnímu zpracování různých materiálů, jako je satinýrování, strukturování, leštění, kartáčování, vyhlazování, odrezování a odstraňování ořepů z ocelových a nerezových povrchů

Obj. č. 532119

- 1x BSE 50 18-EC
- 1x brusný nástavec - satinýrka BS 50



Akce č. 110
499,00 €
včetně DPH 598,80 €

Vhodné akumulátory a nabíječky najdete na stranách 10/11



Další informace k obrábění kovů pomocí systému TRINOXFLEX najdete na našich webových stránkách!



Aku přímá bruska 18 V s variabilní rychlostí DGE 25 18.0-EC



- Velmi štíhlý a lehký stroj pro tu nejlepší manipulaci
- Obvod úchopu pouze 147 mm
- Předvolba otáček ve 4 krocích (10 000 / 15 000 / 20 000 / 25 000 ot./min.)

OBSAHUJE P-Set 55 R



K dodání také v L-BOXXu®
(bez akumulátoru a nabíječky)
za 305,00 € bez DPH (obj. č.
518972).

Obj. č. 532115

- 1x DGE 25 18.0-EC
- 1x upínací kleština Ø 6 mm
- 1x maticový klíč SW 17



Akce č. 111
479,00 €
včetně DPH 574,80 €

Přímá bruska s variabilní rychlostí DGE 8-32



- Výkonný, robustní motor 800 W
- Variabilní rychlost 10 600-32 000 ot./min.
- Štíhlý a lehký stroj pro tu nejlepší manipulaci
- 43mm upínací hrdlo pro stacionární fixaci nebo upevnění rukojeti
- Ochranný kryt převodovky pro bezpečné vedení stroje
- Aretovatelný kolébkový postranní vypínač

Obj. č. 522279

- 1x DGE 8-32
- 1x upínací kleština Ø 6 mm
- 1x maticový klíč SW 17



Akce č. 112
345,00 €
včetně DPH 414,00 €

Ruční okružní pila na kov 1400 W CSM 4060



- Přesné řezání kovu bez chladicí kapaliny
- Sběrná nádoba na třísky s průzorem:
 - velká kapacita
 - lze vyprázdnit bez použití nářadí
- Vodící desku lze nastavit bez použití nářadí, plynulé nastavení hloubky řezu až do 63 mm
- Speciální pilové kotouče z tvrdokovu: řezy téměř bez otřepů, možnost řezání závitových tyčí na délku bez dořezávání závitu
- Spínač se zámkem zapnutí a aretací
- Maximální tloušťky řezu:
 - plný materiál/plochá ocel: 6 mm
 - kulatý materiál: 20 mm
 - duté profily: 63 mm

Obj. č. 506044

- 1x CSM 4060
- 2x HM pilové listy na ocel
- 1x paralelní doraz
- 1x kruhový/vidlicový klíč
- 1x ochranné brýle
- 1x přepravní kufrík



Akce č. 113

549,00 €

včetně DPH 658,80 €

SADA OBSAHUJE
Úhlovou brusku 800 W
L 811 125



Pásová pila na kov s otočným rámem 850 W SBG 4910



- Lze používat s rezným stolem nebo s ručním vedením
- Plynulé nastavení úhlu řezu od 0° do 45° bez použití nářadí
- Tříbodové vedení pilového pásu s kuličkovým ložiskem pro optimální průběh řezu

Obj. č. 406236

- 1x SBG 4910
- 1x paralelní doraz
- 1x bimetalový pilový pás
- 1x upínací čelisti SBG-SP 10 VE2



Akce č. 114

499,00 €

včetně DPH 598,80 €

Aku pászová pila SBE 64 18-EC

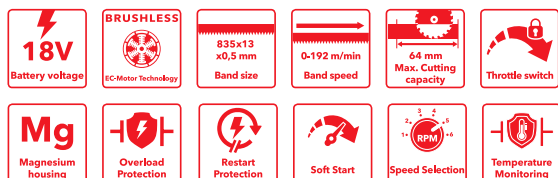

- Perfektně vyvážená pásová pila, podporovaná optimálním rozložením hmotnosti akumulátoru a motoru
- SBE je vhodná zejména pro bezjiskrové řezání kovů v prostředí s nebezpečím požáru
- Bezuhlíkový motor s vyšší účinností a delší životností
- Regulovatelná rychlost pásu pro perfektní řezy do různých materiálů
- Výměna pilového pásu bez použití nářadí
- Integrované světlo LED k optimálnímu nasvícení pracovní oblasti
- Ergonomicky navržená, protiskluzová, pogumovaná rukojeť
- S kovovým hákem pro flexibilní upevnění
- Electronic Management System (EMS) chrání stroj, prodlužuje jeho životnost a zvyšuje efektivitu

Obj. č. 531748

- 1x SBE 64 18-EC
- 1x bimetalový pilový pás
- Převážný kufrík TK-L 238

FLEX
pack

Akce č. 115

259,00 €

včetně DPH 310,80 €



Regulovatelná rychlost pásu pro perfektní řezy do různých materiálů.



Výměna pilového pásu bez použití nářadí, pro větší bezpečnost během používání slouží dodatečné zakrytí pilového pásu.



Aku pászová pila SBE 127 18-EC

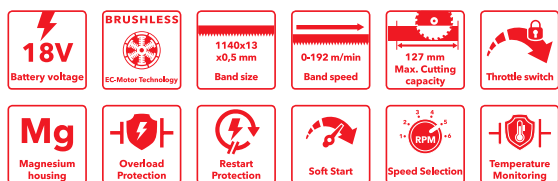

- Pro technické vybavení viz SBE 64 18-EC



Obj. č. 531749

- 1x SBE 127 18-EC
- 1x bimetalový pilový pás
- 1x převážný kufrík

Akce č. 116

409,00 €

včetně DPH 490,80 €

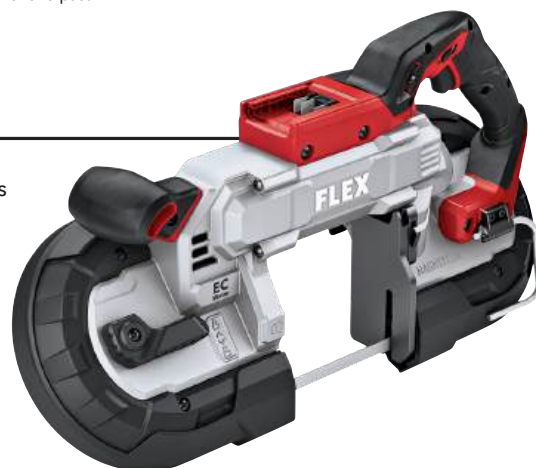

Pracovní stůl WB SBE 127 18-EC pro aku pászovou pilu SBE 127 18-EC

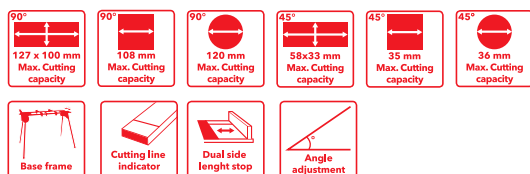

- Pro použití pily SBE 127 18-EC jako polostacionární pásové pily
- Snadná instalace pomocí velkého otočného knoflíku a upínací páky, která se postará o rychlou fixaci
- Rameno je odpružené a drží váhu pásové pily
- Snadno čitelná stupnice od 0 do 45°
- Zahnuje robustní svěrák s vkládacími čelistmi pro trubky a jiné profily s citlivým povrchem
- S flexibilním dorazem délky na obou stranách, až 310 mm na pravé straně a 380 mm na levé straně
- Dle potřeby lze stůl namontovat na základní rám WB 110-260.



Obj. č. 531750

- 1x WB SBE 127

Akce č. 117

190,00 €

včetně DPH 228,00 €

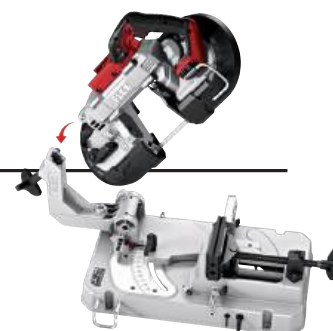



Mobilní dílna

Vše na správném místě, vše po ruce: FLEX STACKPACK™ je mobilní dílna ve formátu vozíku s mnoha individuálními možnostmi provedení. Tak dnes vypadá bedna s nářadím.

FLEX STACK PACK™



Odnímatelná rukojeť

Rychloupínání

Kovové spony

Rohy zesílené hliníkem s upevňovací styčnou plochou

Přední rukojeť

Kabelový naviják TKH KW (příslušenství)

Všechny boxy s třídou ochrany IP65

Nosné lišty pro nářadí, postranní TKH WS (příslušenství)

Robustní kola Ø 23 cm

Držák vodováhy TKH ADL (příslušenství)

STACKPACK™ je jedinečné přehledné řešení určené nejen na stavenišť! Je speciálně vyvinuté pro řemeslníky a zaujme funkcemi, jako je odnímatelná rukojeť, praktické rychloupínání a robustní kovové spony. Rohy vyztužené hliníkem s upevňovacím rozhraním zajišťují přehledné a bezpečné uložení nářadí. Přední rukojeť usnadňuje přenášení, zatímco integrovaný naviják kabelů je ideální pro přehledné uložení elektrického nářadí.

STACKPACK™ se stupněm krytí IP65 je odolný proti dešti a vodě, a tedy chrání vaše vybavení proti prachu a stříkající vodě i v extrémních pracovních podmínkách. Díky robustním kolečkům o průměru 23 cm je STACKPACK™ vhodný také pro jízdu v terénu - pohyb po nerovném povrchu není pro STACKPACK™ žádný problém. Se STACKPACK™ zajistíte na svém pracovišti pořádek a efektivitu!

Univerzální sada pro všechny případy

TK-L SP SET-1

STACKPACK™ Výhodná sada číslo 1 se skládá z

- Boxu na kolečkách TK-L SP RB
- Středního boxu TK-L SP MB
- Velkého organizéru TK-L SP BO

Obj. č. 531461

Akce č. 118

319,00 €

včetně DPH 382,80 €



Nyní za výhodnou cenu!

Malý organizér TK-L SP SO

- Nosnost 11 kg
- Číré, průhledné víko
- Vč. čtyř kontejnerů s příslušenstvím a dělicími příčkami

Obj. č. 531468

Akce č. 119

39,00 €

včetně DPH 46,80 €



Velký organizér TK-L SP BO

- Nosnost 22 kg
- Vč. osmi kontejnerů s příslušenstvím a dělicími příčkami

Obj. č. 531467

Akce č. 120

69,00 €

včetně DPH 82,80 €



Top Box TK-L SP TB

- Nosnost 50 kg
- Vč. čtyř kontejnerů s příslušenstvím a dělicími příčkami

Obj. č. 531466

Akce č. 121

79,00 €

včetně DPH 94,80 €



Box na kolečkách TK-L SP RB

- Robustní pneumatiky Ø 23 cm
- Nosnost 110 kg
- Univerzální hák
- Odnímatelná rukojeť
- Vč. odjímatelného kontejneru s příslušenstvím
- Plynové pružiny

Obj. č. 531464

Akce č. 122

189,00 €

včetně DPH 226,80 €



Střední box TK-L SP MB

- Nosnost 63 kg
- Vč. odjímatelného kontejneru s příslušenstvím
- Kovem zesílená sklopná rukojeť
- Plynové pružiny

Obj. č. 531465

Akce č. 123

105,00 €

včetně DPH 126,00 €



Kabelové vinutí TKH KW

Obj. č. 531472

Akce č. 124

19,00 €

včetně DPH 22,80 €



Držák vodováhy TKH ADL

Obj. č. 531469

Akce č. 125

19,00 €

včetně DPH 22,80 €



41dílná sada bitů DB 41

- Variabilní úprava obsahu
- FLEX STACKPACK™ možnost stohování do sebe i na sebe
- Jednoduché otevření tlačítkem
- Pevné zablokování funkce stohování

Obj. č. 530494

Akce č. 126

45,00 €

včetně DPH 54,00 €



K dostání i box bez obsahu (obj. č. 530535) za 12,00 € bez DPH.

25dílné sady bitů

- ⊕ **DB Bulk PH2**
Obj. č. 530489
Akce č. 127

Obj. č. viz vlevo

Akce č. 127-131

10,50 €

včetně DPH 12,60 €

- ⊕ **DB Bulk T20**
Obj. č. 530490
Akce č. 128

- ⊕ **DB Bulk T25**
Obj. č. 530491
Akce č. 129

- ⊕ **DB Bulk T30**
Obj. č. 530492
Akce č. 130

- ⊕ **DB Bulk T40**
Obj. č. 530493
Akce č. 131



Nosné lišty pro nářadí, postranní TKH WS

Obj. č. 531471

Akce č. 132

40,00 €

včetně DPH 48,00 €



31dílná sada bitů DB 31

NOVINKA

Obj. č. 533103

Akce č. 133

19,90 €

včetně DPH 23,88 €



Podvozek s organizérem ve výhodné sadě

TK-L SP SET-2

STACKPACK™ Výhodná sada číslo 2 se skládá z

- Vozíku na kolečkách TK-L SP RB
- Boxu se zásuvkami TK-L SP 3DB
- Boxu se zásuvkami TK-L SP 2DB
- Pracovní desky TK-L SP WT

Obj. č. 533247

Akce č. 134

479,00 €

včetně DPH 574,80 €

NOVINKA



Nyní za
výhodnou
cenu!

Všechny položky
uvedené na straně 53
jsou k dispozici od
10/2024!

Box TK-L SP C

- Rychlospony
- Obsáhlé příslušenství
- Nosnost 32 kg
- Ochrana proti nárazu

Obj. č. 533238

Akce č. 135

65,00 €

včetně DPH 78,00 €



NOVINKA

Box se zásuvkami TK-L SP 3DB

- 3 samozavírací zásuvky včetně přepážek
- Robustní ocelové kolejničky
- Nosnost 32 kg

Obj. č. 533239

Akce č. 136

219,00 €

včetně DPH 262,80 €



NOVINKA

Box se zásuvkami TK-L SP 2DB

- 2 samozavírací zásuvky včetně přepážek
- Robustní ocelové kolejničky
- Nadrozměrná spodní zásuvka
- Nosnost 32 kg

Obj. č. 533240

Akce č. 137

209,00 €

včetně DPH 250,80 €



NOVINKA

Big box TK-L SP CB

- Víko se samočinným zamykáním
- Velký úložný prostor
- Rychlouzávěry
- Nosnost 32 kg

Obj. č. 533241

Akce č. 138

179,00 €

včetně DPH 214,80 €



NOVINKA

Hluboký box TK-L SP DO

- Rychlouzávěry
- Hluboké přihrádky s odnímatelnými přepážkami
- Nosnost 27 kg

Obj. č. 533242

Akce č. 139

99,00 €

včetně DPH 118,80 €



NOVINKA

Brašna na nářadí TK-L SP TT

- Pevná otočná rukojeť
- Polstrovaný ramenní popruh
- Vysoce kvalitní polyesterový materiál
- 44 kapes a přihrádek

Obj. č. 533243

Akce č. 140

109,00 €

včetně DPH 130,80 €



NOVINKA

Malá kapsa TK-L SP TP

- Háček a kovová spona
- Vysoce kvalitní polyesterový materiál
- Dvojitá stěna se 6 kapsami

Obj. č. 533244

Akce č. 141

32,50 €

včetně DPH 39,00 €



NOVINKA

Pracovní deska TK-L SP WT

- 3/4" překližkový panel, obnovitelný
- Integrované úložné prostory
- Držáky na nářadí
- Sklápěcí háčky

Obj. č. 533245

Akce č. 142

59,00 €

včetně DPH 70,80 €



NOVINKA

Podvozek s kolečky TK-L SP RB

- Snadný přesun naložených modulů STACKPACK™
- Robustní kolečka otočná o 360° pro nejlepší možnou manévrovatelnost
- Nosnost až 110 kg

Obj. č. 533246

Akce č. 143

99,00 €

včetně DPH 118,80 €



NOVINKA

18V

Li-Ion
Power System

THERMA-TECH™
X LITHIUM
POWER



Získejte nyní ještě více FLEX Power s AKUMULÁTOREM ZDARMA!

A je to tak jednoduché:

Zaregistrujte svůj akumulátorový zahradní stroj FLEX 18 V nebo jiný akumulátorový stroj FLEX systému 18 V doporučené prodejní ceny nad 259,- € bez DPH* pod <https://warranty.flex-tools.com> a bezplatně získajte akumulátor 18 V / 5,0 Ah v hodnotě 119,- € bez DPH.

A to nejlepší:

Díky registraci navíc ještě profitujete z 3leté záruky FLEX pro akumulátorový stroj.

3

ROKY

FLEX ZÁRUKA

Tříletá záruka

Jen se zaregistrujte a okamžitě ji využijte
na adrese warranty.flex-tools.com



* Akce platí až do 31. 12. 2024 a jen pro vybrané stroje a pouze do vyprodání zásob.
Ne ve spojení s FLEXPACK. Podmínky účasti najdete na adrese <https://warranty.flex-tools.com>



Skvělé vyhlídky

Tluče vaše srdce pro dokonale vyleštěné povrchy? Pak jste u FLEX Automotive Systems správně. Všechny informace týkající se technologie leštění najdete zde.





SK / 08-2024 Vybavení strojů odpovídá obvyklému základnímu u vybavení.
Změny DPH, technické změny, změny cen a omyly jsou vyhrazeny.
Všechny tučné psané ceny jsou uvedeny jako doporučené prodejní ceny
bez DPH.



FLEX-Elektronářadí, s.r.o.
Bezděčín 165
293 01 Mladá Boleslav · ČR
Telefon +420 314 50 1922
Servis: +420 314 50 1954
www.flex-tools.com

Váš specializovaný prodejce FLEX: